

bott vario3

für Ihren MAN

bott

Innovative
Systemlösungen



Leichte
Aluminium-
konstruktion

Die Fahrzeugeinrichtung

bott vario3

So individuell wie Ihre Branche.

Servicetechniker



Installateur



Flottenmanager



Dachdecker



Bauarbeiter



Maler



Schreiner



Elektriker



Zwei Marken - Ein System

Egal, für welchen Fahrzeugtyp von MAN Sie sich entschieden haben, wir bieten Ihnen die perfekte Lösung für Ihre bott vario3 Fahrzeugeinrichtung dafür. Die Befestigungspunkte sind optimal auf die jeweiligen Fahrzeuggegebenheiten von MAN abgestimmt. Hierfür garantieren wir Ihnen eine optimale Planung, eine sichere Montage sowie eine rückstandsfreie Demontage. Wir bieten Ihnen eine Übersicht aus bereits fertig

konfigurierten Modulen sowie auch eine individuelle Planung für Ihren MAN. Außerdem zeigen wir Ihnen ein umfangreiches Sortiment mit passendem Zubehör, Ladungssicherungselementen und Ordnungssystemen.

**bott vario3 Fahrzeug-
einrichtungen und MAN
verbindet.**



Ihre Idee - Unsere Planung

Flexibles Baukastensystem

Individuelle Konzeption

Praxisorientierte Planung

Organisieren des Nutzraums



Individuell und bedarfsorientiert

Gemeinsam mit Ihrem bott Planungsexperten können Sie Ihre individuelle bott vario3 Fahrzeugeinrichtung gestalten. Anhand einer 3D Visualisierung können Sie sich sofort ein Bild von Ihrer neuen Einrichtung machen – gegebenenfalls auch das ein oder andere noch überdenken und anpassen. Das bott Team geht hierbei speziell auf Ihren Bedarf in der Praxis ein. Die Planung beginnt zunächst mit einer genauen Analyse Ihrer Anforderungen. Hierzu schauen wir uns Ihr Equipment, das Sie täglich beim Einsatz dabei haben müssen, genau an.

Auf die Analyse folgt ein exakt angepasstes Fahrzeug-einrichtungskonzept von unseren bott Planungsexperten. Der modulare Aufbau der bott vario3 Fahrzeugeinrichtung ermöglicht die Konfiguration ganz nach Ihrem Bedarf. Sämtliches Werkzeug und Material lässt sich genau dort verstauen, wo Sie es griffbereit haben müssen. So erleichtert der mobile Arbeitsplatz Ihre alltäglichen Abläufe optimal.

Leistungsspektrum

Dienstleistungen für Flotten

Full-Service-Abwicklung

Kooperationen
mit Fahrzeugherstellern

Beratung
zur Finanzierung

Wirtschaftlicher Einsatz
der Ressourcen



Ihr Systemdienstleister

Sie haben sich für ein MAN Nutzfahrzeug entschieden. Mit dieser Wahl haben Sie die perfekte Voraussetzung für den Einbau einer bott vario3 Fahrzeugeinrichtung geschaffen.

Wir arbeiten mit dem Automobilhersteller eng zusammen, so dass unsere Einrichtung in ihr Nutzfahrzeug von MAN exakt passt. Die Bauteile von bott vario3 sind in ihren Dimensionen und mit ihren Befestigungspunkten auf die Gegebenheiten Ihres Fahrzeugs ideal abgestimmt. Auf diese Weise können Sie den Stauraum

bestmöglich nutzen. Außerdem gewährleistet dies eine sichere Montage und damit einen sicheren Fahrbetrieb und – im Fall der Fälle – eine optimale Crash-Sicherheit. Das trifft für die fertig konfigurierten Module ebenso zu, wie für eine individuelle Einrichtung, die wir genau nach Ihren Bedürfnissen planen. So ist die Kombination Ihres Nutzfahrzeugs mit einer bott vario3 Fahrzeugeinrichtung ein ineinandergreifendes System.

Crashtest bestanden

Sicherheit für Fahrer
und Ladung

ECE R44 Norm erfüllt

50 km/h
Aufprallgeschwindigkeit

Die bott vario3 Fahrzeugeinrichtung erfüllt stets die hohen Anforderungen der Tests. Die Ergebnisse belegen, dass sich Fahrer und Beifahrer im Ernstfall auf bott vario3 verlassen können.

Hier geht's zum
Crashtest.

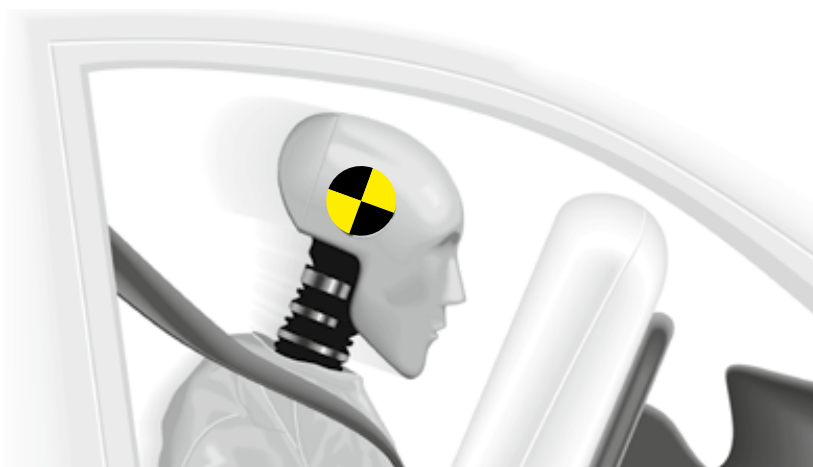

Aufnahmen der Hochgeschwindigkeitskameras



Nachgewiesene Sicherheit

Wie sicher die bott vario3 Fahrzeugeinrichtung für Sie und Ihre Mitarbeiter ist, das haben wir bei unseren Crashtests unter Beweis gestellt. Unabhängige Experten führen die Tests mit einem voll beladenen Fahrzeug durch. Die Belastungen auf die Bauteile entsprechen denselben, wie bei einem schweren Unfall im Straßenverkehr.

Die Crashtests simulieren einen Aufprall des Fahrzeugs auf ein Hindernis bei einer Geschwindigkeit von 50 km/h – nach Richtlinie ECE R44. Die bott vario3 Fahrzeugeinrichtung wird den hohen Anforderungen der Tests mehr als gerecht. Im Ernstfall können Sie sich

auf die bott vario3 Fahrzeugeinrichtung voll und ganz verlassen.

Bei den Tests stehen besonders die Anbindungspunkte zur Karosserie am Boden und an der Fahrzeugwand im Fokus. Wichtig ist auch die gesamte Konstruktion der Fahrzeugeinrichtung. Bei den Tests zeigt sich deutlich, wie sie die enormen Kräfte durch gezielte Verwindung der Bauteile auffängt. Großes Augenmerk richten wir zudem auf sämtliche Teile, die sich bewegen lassen. Aus den Modulen fällt nichts heraus und die Schubladen bleiben fest verschlossen.

Basisausbau

Robuster Karosserieschutz

Vielseitige Anbindungen
zur Ladungssicherung

Reinigungsfreundlicher
Laderaum



Die Lösung für den Laderaumschutz

Der exakt passende Basisausbau von bott schützt den Laderaum vor der Abnutzung im täglichen Gebrauch und erhält langfristig den Wert Ihres Fahrzeugs. Er beinhaltet einen Fußboden, Wandverkleidungen und auf Wunsch auch einem Dachhimmel. Die bott vario Bodenplatte wird sicher in Ihrem Nutzfahrzeug befestigt. Die Beschichtung der bott vario Bodenplatte ist rutschfest, so dass Sie immer einen festen Stand haben – auch bei nassem Wetter. Die Laderaumverkleidung schützt den Lack und erhält den Wert Ihres Nutzfahrzeugs.

Unsere Wandverkleidung gibt es in unterschiedlichen Ausführungen: aus recyclingfähigem Kunststoff oder aus Aluminium mit perfo Lochraster für Werkzeughalter.

Ein Dachhimmel macht Ihre Laderaumverkleidung komplett. Zurrstangen zur Befestigung von Spannsträngen lassen sich hier praktisch integrieren – auch inklusive LED Beleuchtung. Eine großflächige Innenbeleuchtung im Laderaum erleichtert Ihnen die Arbeit in der Dunkelheit.

bott vario Fußboden



- leichter und feuchtigkeitsabweisender 12 mm Birkenperrholz-Fußboden
- Oberseite: robuste und rutschhemmende Kunstharzfilmbeschichtung mit bott Dekor
- Unterseite: Kunstharzfilmbeschichtung mit glatter Oberfläche
- Kanten: profiliert, feuchtigkeitsabweisend, grau eingefärbt und im Türbereich mit Kantenschutz aus Aluminium
- bei Fußböden mit Zurrschienen ist der Kantenschutz generell integriert
- Schadstoffemissionsklasse E1 gemäß EN 717-2 / Rutschhemmung R10, Taberwert > 500
- inkl. Befestigungsmaterial
- überwiegend vereinfachte Montage mit Niederhalter möglich

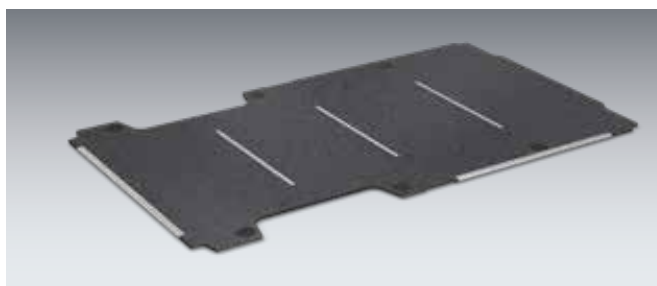

bott vario Fußboden mit Zurrschienen quer

- im Türbereich mit Kantenschutz aus Aluminium
- die Zurrschienen befinden sich direkt unterhalb der Dachspriegel
- Kunststoffabdeckungen sorgen für einen einfachen Zugang zu den fahrzeugseitig vorhandenen Zurrpunkten und ermöglichen eine einfache Reinigung des Laderaums

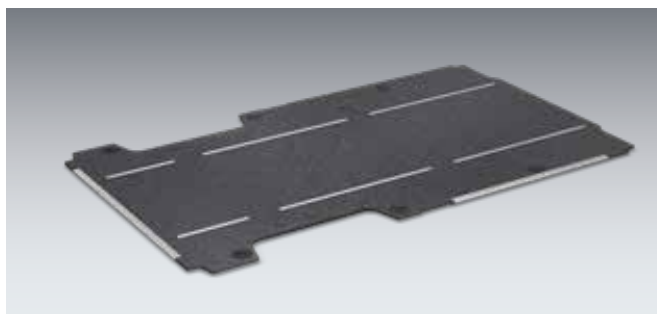

bott vario Fußboden mit Zurrschienen längs

- im Türbereich mit Kantenschutz aus Aluminium
- der Abstand zwischen den Zurrschienen beträgt standardmäßig 880 mm, auf Wunsch sind weitere Abstände möglich
- Kunststoffabdeckungen sorgen für einen einfachen Zugang zu den fahrzeugseitig vorhandenen Zurrpunkten und ermöglichen eine einfache Reinigung des Laderaums

bott vario Fußboden in unterschiedlichen Ausführungen

Modell	TGE L3-FA/HA	TGE L3 Zwillingsb.			
Modelljahr	2017	2017			
Radstand	3640	3640			
ohne Trittkantenschutz	11320191	11320188			
mit Trittkantenschutz	11310191	11310188			
mit Zurrstienen quer	11312191	11312188			
Anzahl Zurrstienen quer	5	5			
mit Zurrstienen längs	11321191	11321188			

Modell	TGE L4-FA/HA	TGE L4 Zwillingsb.			
Modelljahr	2017	2017			
Radstand	4490	4490			
ohne Trittkantenschutz	11320192	11320189			
mit Trittkantenschutz	11310192	11310189			
mit Zurrstienen quer	11312192	11312189			
Anzahl Zurrstienen quer	5	5			
mit Zurrstienen längs	11321192	11321189			

Modell	TGE L5-FA/HA	TGE L5- Zwillingsb.			
Modelljahr	2016	2016			
Radstand	4490*	4490*			
ohne Trittkantenschutz	11320193	11320190			
mit Trittkantenschutz	11310193	11310190			
mit Zurrstienen quer	11312193	11312190			
Anzahl Zurrstienen quer	5	5			
mit Zurrstienen längs	11321193	11321190			

*mit Überhang FA = Frontantrieb HA = Heckantrieb Weitere Ausführungen auf Anfrage.

- Bei Fahrzeugen mit Superhochdach aus Kunststoff ist die Verwendung von Spannstäben nicht freigegeben

Innenwandverkleidung



bott vario protect Innenwandverkleidung

- passgenaue Wandverkleidung aus recyclingfähigem Polypropylen
- Hohlkammerplatten, 4 mm dick mit einseitiger strukturierter Oberfläche
- Farbe: lichtgrau (RAL 7035)
- UV-beständig, geringes Gewicht, korrosions- und verrottungsfrei, chemikalienbeständig
- extrem leicht und gut zu reinigen
- inkl. Befestigungsmaterial



Innenwandverkleidung

bott vario protect Innenwandverkleidung



für Fahrzeuge
mit Schiebetüre rechts

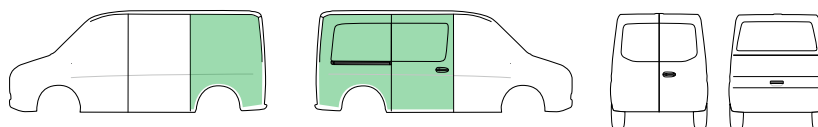

für Fahrzeuge
mit Schiebetüre rechts und Hecktüren

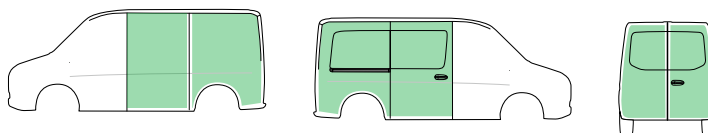

Modell	TGE L3-H2	TGE L3-H3 **	TGE L4-H3-H4 **	TGE L5-H3-H4 **
Modelljahr	2016	2016	2016	2016
Radstand	3640	3640	4490	4490 *
für Fahrzeuge mit Schiebetüre rechts	12225267.95	12225268.95	12225273.95	12225276.95
für Fahrzeuge mit Schiebetüre rechts und Hecktüren	12225269.95	12225270.95	12225274.95	12225277.95

*mit Überhang **Ausführung Hochdach über die komplette Höhe verkleidet
 Artikelnummern für Fahrzeuge mit 2 Schiebetüren auf Anfrage

Innenwandverkleidung



bott vario protect plus Innenwandverkleidung

- passgenaue Wandverkleidung aus 1 mm starkem Aluminium
- leicht und extrem schlagfest
- mit perfo Lochrasterung zur Aufnahme von perfo Haken und Haltern
- inkl. Befestigungsmaterial



Innenwandverkleidung

bott vario protect plus Innenwandverkleidung



für Fahrzeuge
mit Schiebetüre rechts

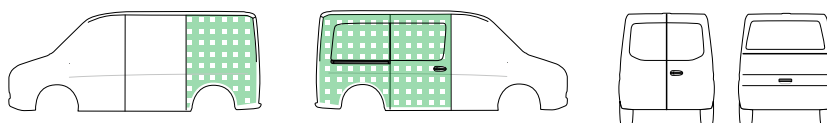

für Fahrzeuge
mit Schiebetüre rechts und Hecktüren

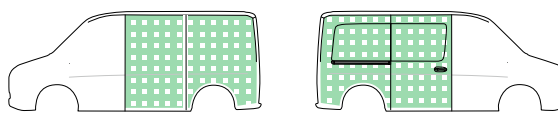

für Fahrzeuge
mit Schiebetüre rechts und Heckklappe

Modell	TGE L3-H2	TGE L3-H3 **	TGE L4-H3-H4 **	TGE L5-H3-H4 **
Modelljahr	2016	2016	2016	2016
Radstand	3640	3640	4490	4490 *
für Fahrzeuge mit Schiebetüre rechts	12225267.98	12225268.98	12225273.98	12225276.98
für Fahrzeuge mit Schiebetüre rechts und Hecktüren	12225269.98	12225270.98	12225274.98	12225277.98

*mit Überhang **Ausführung Hochdach über die komplette Höhe verkleidet
 Artikelnummern für Fahrzeuge mit 2 Schiebetüren auf Anfrage

Innenwandverkleidung

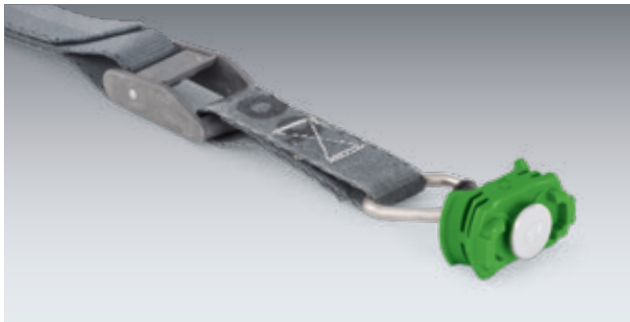
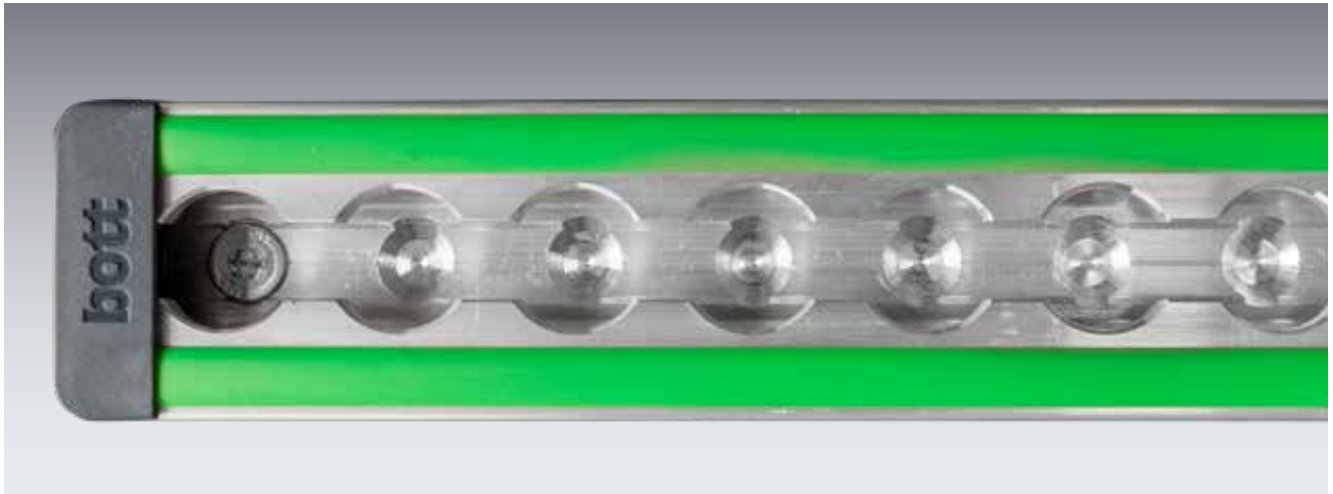

Innenwandverkleidungen mit modularem Wandanbindungssystem (rail / prorail)

- bott vario protect Innenwandverkleidungen mit integrierten Ladungssicherungsschienen mit Airline-Profil
- zur Befestigung von bott vario3 Fahrzeugeinrichtungen oder zur Ladungssicherung mit Zurrgurten und Fittings
- flächige Krafteinleitung in die Fahrzeugstruktur durch Verklebung der Schienen
- Ladungssicherungsschienen können bei Rückrüstung im Fahrzeug verbleiben und stellen einen Mehrwert dar
- inkl. Befestigungsmaterial

bott vario protect rail

- mit Zurrschiene mittig



bott vario protect prorail

- mit Zurrschiene mittig und oben



Innenwandverkleidung

bott vario protect rail Innenwandverkleidung

für Fahrzeuge
mit Schiebetür rechts

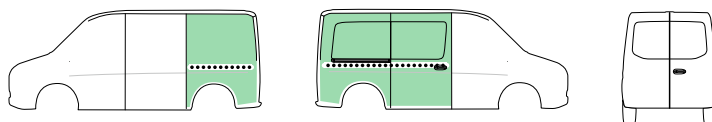

für Fahrzeuge
mit Schiebetür rechts und Hecktüren

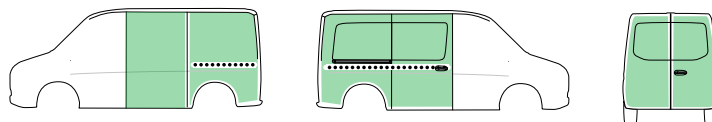

Modell	TGE L3-H2	TGE L3-H3 **	TGE L4-H3-H4 **	TGE L5-H3-H4 **
Modelljahr	2016	2016	2016	2016
Radstand	3640	3640	4490	4490 *
für Fahrzeuge mit Schiebetüre rechts - mit Zurrsciene Mitte	12220267.95	12220268.95	12220273.95	12220276.95
für Fahrzeuge mit Schiebetüre rechts und Hecktüren - mit Zurrsciene Mitte	12220269.95	12220270.95	12220274.95	12220277.95

bott vario protect prorail Innenwandverkleidung

für Fahrzeuge
mit Schiebetür rechts

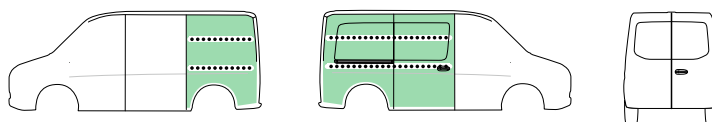

für Fahrzeuge
mit Schiebetür rechts und Hecktüren

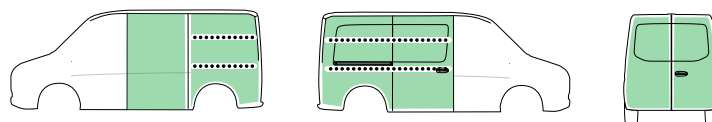

Modell	TGE L3-H2	TGE L3-H3 **	TGE L4-H3-H4 **	TGE L5-H3-H4 **
Modelljahr	2016	2016	2016	2016
Radstand	3640	3640	4490	4490 *
für Fahrzeuge mit Schiebetüre rechts - mit Zurrsciene Mitte und oben	12221267.95	12221268.95	12221273.95	12221276.95
für Fahrzeuge mit Schiebetüre rechts und Hecktüren - mit Zurrsciene Mitte und oben	12221269.95	12221270.95	12221274.95	12221277.95

*mit Überhang **Ausführung Hochdach über die komplette Höhe verkleidet
 Artikelnummern für Fahrzeuge mit 2 Schiebetüren auf Anfrage

Modulfeatures

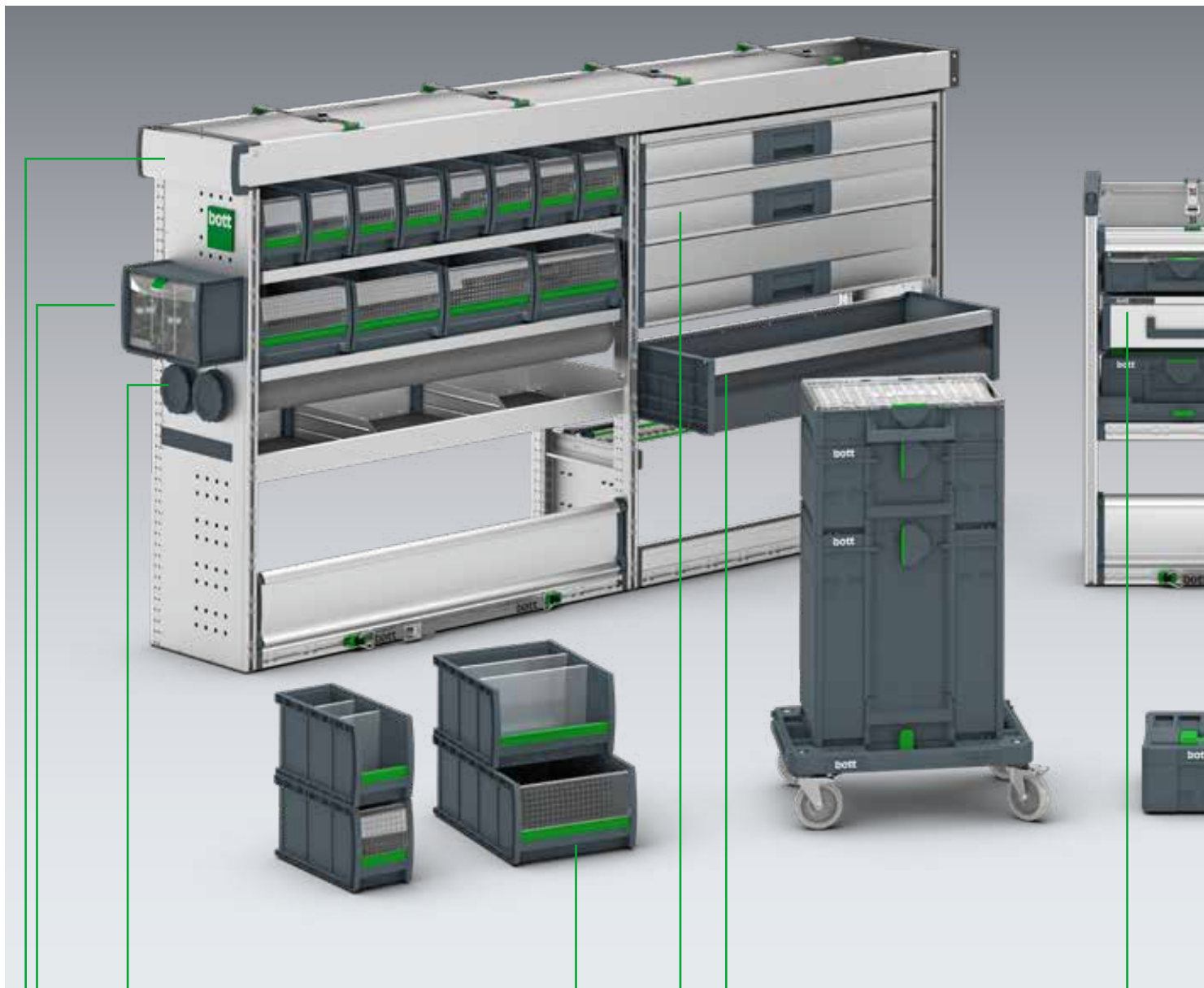

Langteilerträger
zum einfachen Transport von langen und schweren Gegenständen



TiltBox
zur praktischen Aufbewahrung von Kleinteilen und Verbrauchsmaterial



Langgutwanne
zum sicheren Verstauen von Rohren und Profilen



varioSlide
leichte Schubladen mit großem Nutzvolumen



Schubladen
mit 100% Teleskopauszügen und 70kg Belastbarkeit



bottBoxen
praktische Materialboxen für Servicefahrzeug und Werkstatt



bott vario3 V-Box
für die praktische Unterbringung
des Meterstabs



Systainer³
flexibler Systemkoffer in 2 Breiten und
6 Höhen



Systainer³ Organizer
praktischer Kleinteilekoffer, kompatibel
zu vielen Systainer³ Produkten



varioCase
Servicekoffer aus leichtem Aluminium
oder robustem Stahlblech



gedrehte Schubladen
ermöglichen eine ergonomische
Bedienung von außerhalb des Fahrzeugs



Wanne mit C-Lash
ermöglicht eine einfache
Ladungssicherung in den Wannen



Ladungssicherungselemente
in der ganzen Fahrzeugeinrichtung
ermöglichen einen sicheren Transport
von Material und Maschinen

Modulpakete



MAN
TGE

Module für jede Fahrzeuggröße



Die Module der bott vario3 Fahrzeugeinrichtung für Ihr Nutzfahrzeug bieten vielseitige Elemente zur Aufteilung des Stauraums. Diese lassen sich für den individuellen Bedarf in Ihrem Gewerk perfekt kombinieren. Die Entwickler legten bei der bott vario3 Fahrzeugeinrichtung besonderes Augenmerk auf Sicherheit, Funktionalität und ideale Nutzbarkeit des verfügbaren Raums.

TGE L3-H2 FA

Radstand
3640 mm



bott vario3 Silver Package

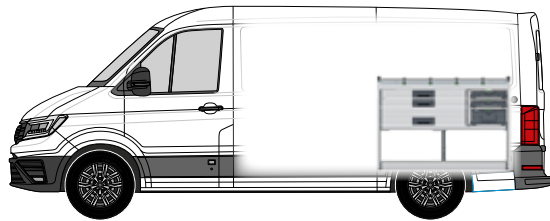
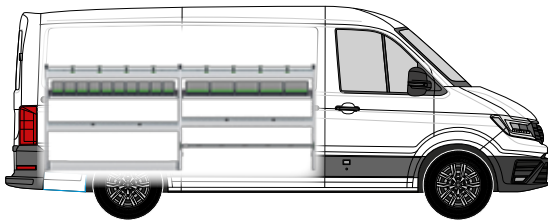

Linkes Modul enthält:

- 2 Aluminiumwannen mit Antirutschmatten, integrierter Ladungssicherung (-C-) und 8 Zurrgurten (-C-)
- 2 bottBoxen-Tablare mit 15 bottBoxen
- 2 Aluminiumwannen mit Antirutschmatten und Trennwänden
- 1 Bodenfach mit integrierter Ladungssicherung (-oo-)
- 1 Bodenfach mit Klemmschlossgurt (-C-)
- 2 Seitenteile mit integrierter Ladungssicherung (-oo-)

Rechtes Modul enthält:

- 1 Aluminiumwanne mit Antirutschmatte, integrierter Ladungssicherung (-C-) und 4 Zurrgurten (-C-)
- 3 Schwerlastschubladen mit Antirutschmatten
- 2 Systainer³ Organizer M 89 mit je 12 Boxen
- 1 Systainer³ M 187
- 1 Bodenfach mit integrierter Ladungssicherung (-oo-)

Linkes Modul B x T x H [mm]	2942 x 376 x 1150
Rechtes Modul B x T x H [mm]	1486 x 376 x 1050
Artikel-Nr.	70099005.19M
Montageset	73510067.51V

	-C- Lash Alle Ladungssicherungsarten mit -C- Lash-Zurrgurt.	TopLash -C- Ladungssicherung in Regalwannen.
--	---	--

	FrontLash -OO- Ladungssicherung an den Regalfrontbereichen vertikal und horizontal. Kompatibel mit dem Airline-System.
--	--



Im Package enthaltenes Zubehör

- 1 Dokumentenhalter
- 1 Zurrgurt mit Fitting und Klemme
- 1 TiltBox
- 1 Zurrgurt C-Lash Einbau



TGE L3-H2 FA

Radstand
3640 mm



bott vario3 Green Package

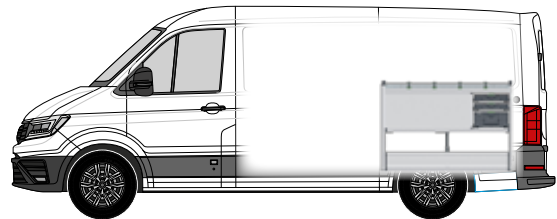

Linkes Modul enthält:

- 1 Aluminiumlangutwanne mit Antirutschmatte
- 3 bottBoxen-Tablare mit 25 bottBoxen
- 2 Aluminiumwannen mit Antirutschmatten, integrierter Ladungssicherung (-oo- / -C-) und 8 Zurrgurten (-C-)
- 1 Klappenboden mit Aluminiumschwenklappe und Antirutschmatte
- 1 Aluminiumwanne mit Antirutschmatte und Trennwänden
- 1 Bodenfach mit integrierter Ladungssicherung (-oo-) und Aluminiumschwenklappe
- 1 Ladungssicherungsset mit Zurrurt (-oo-)
- 3 Seitenteile mit integrierter Ladungssicherung (-oo-)

Rechtes Modul enthält:

- 1 Aluminiumwanne mit Antirutschmatte, integrierter Ladungssicherung (-oo- / -C-) und 4 Zurrgurten (-C-)
- 3 Schwerlastschubladen mit Antirutschmatten
- 2 Systainer³ Organizer M 89 mit je 12 Boxen
- 1 Systainer³ M 187
- 1 Bodenfach mit integrierter Ladungssicherung (-oo-) und 2 Aluminiumschwenklappen

Linkes Modul B x T x H [mm]	2942 x 376 x 1600
Rechtes Modul B x T x H [mm]	1486 x 488 x 1050
Artikel-Nr.	70099006.19M
Montageset	73510067.51V

	-C- Lash Alle Ladungssicherungsarten mit -C- Lash-Zurrurt.	TopLash -C- Ladungssicherung in Regalwannen.
--	--	--

	FrontLash -OO- Ladungssicherung an den Regalfrontbereichen vertikal und horizontal. Kompatibel mit dem Airline-System.
--	--



Im Package enthaltenes Zubehör

- 1 Dokumentenhalter
- 1 Zurrurt mit Fitting und Klemme
- 1 TiltBox
- 1 Zurrurt C-Lash Einbau

TGE L3-H2 HA

Radstand
3640 mm



bott vario3 Silver Package

Modulpackages

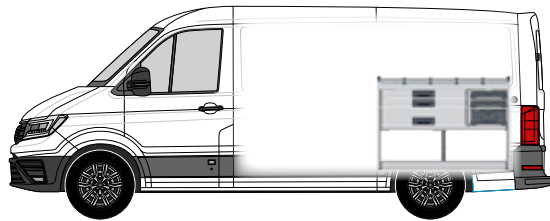
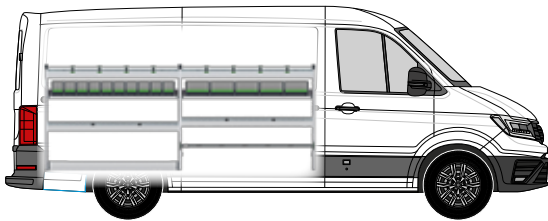



Linkes Modul enthält:

- 2 Aluminiumwannen mit Antirutschmatten, integrierter Ladungssicherung (-C-) und 8 Zurrgurten (-C-)
- 2 bottBoxen-Tablare mit 15 bottBoxen
- 2 Aluminiumwannen mit Antirutschmatten und Trennwänden
- 1 Bodenfach mit integrierter Ladungssicherung (-oo-)
- 1 Bodenfach mit Klemmschlossgurt (-C-)
- 2 Seitenteile mit integrierter Ladungssicherung (-oo-)

Rechtes Modul enthält:

- 1 Aluminiumwanne mit Antirutschmatte, integrierter Ladungssicherung (-C-) und 4 Zurrgurten (-C-)
- 3 Schwerlastschubladen mit Antirutschmatten
- 2 Systainer³ Organizer M 89 mit je 12 Boxen
- 1 Systainer³ M 187
- 1 Bodenfach mit integrierter Ladungssicherung (-oo-)

Linkes Modul B x T x H [mm]	2942 x 376 x 1150
Rechtes Modul B x T x H [mm]	1486 x 376 x 1050
Artikel-Nr.	70099005.19M
Montageset	73510067.51V

	-C- Lash Alle Ladungssicherungsarten mit -C- Lash-Zurrgurt.		TopLash -C- Ladungssicherung in Regalwannen.
---	---	---	--

	FrontLash -oo- Ladungssicherung an den Regalfrontbereichen vertikal und horizontal. Kompatibel mit dem Airline-System.
---	--



Im Package enthaltenes Zubehör

- 1 Dokumentenhalter
- 1 Zurrgurt mit Fitting und Klemme
- 1 TiltBox
- 1 Zurrgurt C-Lash Einbau



TGE L3-H2 HA

Radstand
3640 mm



bott vario3 Green Package

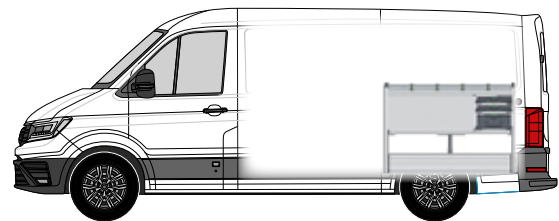
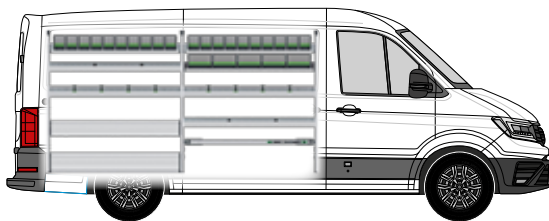

Linkes Modul enthält:

- 3 bottBoxen-Tablare mit 25 bottBoxen
- 2 Aluminiumwannen mit Antirutschmatten, integrierter Ladungssicherung (-oo- / -C-) und 8 Zurrgurten (-C-)
- 1 Klappenboden mit Aluminiumschwenklappe und Antirutschmatte
- 1 Aluminiumwanne mit Antirutschmatte und Trennwänden
- 1 Bodenfach mit integrierter Ladungssicherung (-oo-) und Aluminiumschwenklappe
- 1 Ladungssicherungsset mit Zurrurt (-oo-)
- 3 Seitenteile mit integrierter Ladungssicherung (-oo-)

Rechtes Modul enthält:

- 1 Aluminiumwanne mit Antirutschmatte, integrierter Ladungssicherung (-oo- / -C-) und 4 Zurrgurten (-C-)
- 3 Schwerlastschubladen mit Antirutschmatten
- 2 Systainer³ Organizer M 89 mit je 12 Boxen
- 1 Systainer³ M 187
- 1 Bodenfach mit integrierter Ladungssicherung (-oo-) und 2 Aluminiumschwenklappen

Linkes Modul B x T x H [mm]	2942 x 376 x 1550
Rechtes Modul B x T x H [mm]	1486 x 488 x 1050
Artikel-Nr.	70099007.19M
Montageset	73510067.51V

	-C- Lash Alle Ladungssicherungsarten mit -C- Lash-Zurrurt.	TopLash -C- Ladungssicherung in Regalwannen.
--	--	--

	FrontLash -OO- Ladungssicherung an den Regalfrontbereichen vertikal und horizontal. Kompatibel mit dem Airline-System.
--	--

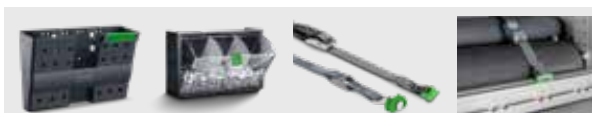

Im Package enthaltenes Zubehör

- 1 Dokumentenhalter
- 1 Zurrurt mit Fitting und Klemme
- 1 TiltBox
- 1 Zurrurt C-Lash Einbau

TGE
L3-H3 FA-HA

Radstand
3640 mm



bott vario3 Silver Package

Modulpackages

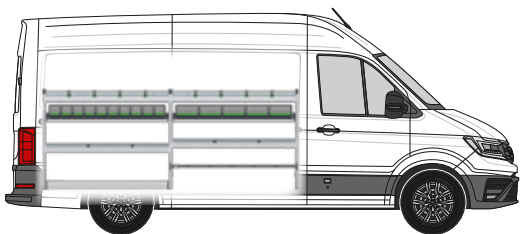

Linkes Modul enthält:

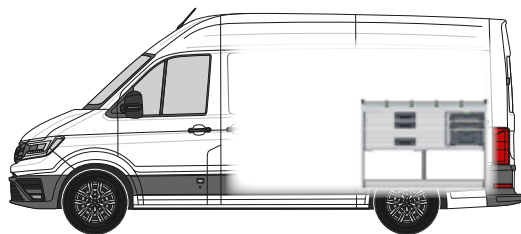

- 2 Aluminiumwannen mit Antirutschmatten, integrierter Ladungssicherung (-C-) und 8 Zurrgurten (-C-)
- 2 bottBoxen-Tablare mit 15 bottBoxen
- 2 Aluminiumwannen mit Antirutschmatten und Trennwänden
- 1 Bodenfach mit integrierter Ladungssicherung (-oo-)
- 1 Bodenfach mit Klemmschlossgurt (-C-)
- 2 Seitenteile mit integrierter Ladungssicherung (-oo-)



Rechtes Modul enthält:

- 1 Aluminiumwanne mit Antirutschmatte, integrierter Ladungssicherung (-C-) und 4 Zurrgurten (-C-)
- 3 Schwerlastschubladen mit Antirutschmatten
- 2 Systainer³ Organizer M 89 mit je 12 Boxen
- 1 Systainer³ M 187
- 1 Bodenfach mit integrierter Ladungssicherung (-oo-)

Linkes Modul B x T x H [mm]	2942 x 376 x 1150
Rechtes Modul B x T x H [mm]	1486 x 376 x 1050
Artikel-Nr.	70099005.19M
Montageset	73510067.51V

	-C- Lash Alle Ladungssicherungsarten mit -C- Lash-Zurrgurt.		TopLash -C- Ladungssicherung in Regalwannen.
---	---	---	--

	FrontLash -OO- Ladungssicherung an den Regalfrontbereichen vertikal und horizontal. Kompatibel mit dem Airline-System.
---	--



Im Package enthaltenes Zubehör

- 1 Dokumentenhalter
- 1 Zurrgurt mit Fitting und Klemme
- 1 TiltBox
- 1 Zurrgurt C-Lash Einbau



TGE
L3-H3 FA-HA

Radstand
3640 mm



bott vario3 Green Package

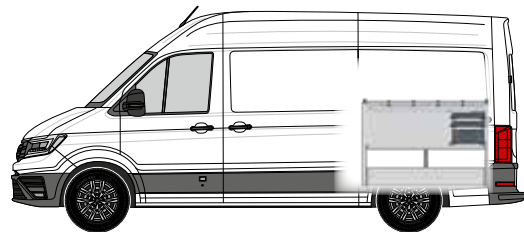
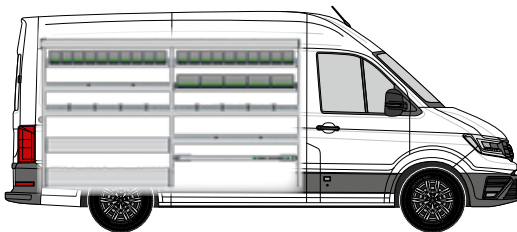

Linkes Modul enthält:

- 1 Aluminiumlanggutwanne mit Antirutschmatte
- 3 bottBoxen-Tablare mit 25 bottBoxen
- 2 Aluminiumwannen mit Antirutschmatten, integrierter Ladungssicherung (-oo- / -C-) und 8 Zurrgurten (-C-)
- 1 Klappenboden mit Aluminiumschwenklappe und Antirutschmatte
- 2 Aluminiumwannen mit Antirutschmatten und Trennwänden
- 1 Bodenfach mit integrierter Ladungssicherung (-oo-) und Aluminiumschwenklappe
- 1 Ladungssicherungsset mit Zurrurt (-oo-)
- 3 Seitenteile mit integrierter Ladungssicherung (-oo-)

Rechtes Modul enthält:

- 1 Aluminiumwanne mit Antirutschmatte, integrierter Ladungssicherung (-oo- / -C-) und 4 Zurrgurten (-C-)
- 3 Schwerlastschubladen mit Antirutschmatten
- 2 Systainer³ Organizer M 89 mit je 12 Boxen
- 1 Systainer³ M 187
- 1 Bodenfach mit integrierter Ladungssicherung (-oo-) und 2 Aluminiumschwenklappen
- 3 Seitenteile mit integrierter Ladungssicherung (-oo-)

Linkes Modul B x T x H [mm]	2942 x 376 x 1700
Rechtes Modul B x T x H [mm]	1486 x 488 x 1050
Artikel-Nr.	70099008.19M
Montageset	73510067.51V

	-C- Lash Alle Ladungssicherungsarten mit -C- Lash-Zurrurt.	TopLash -C- Ladungssicherung in Regalwannen.
--	--	--

	FrontLash -OO- Ladungssicherung an den Regalfrontbereichen vertikal und horizontal. Kompatibel mit dem Airline-System.
--	--



Im Package enthaltenes Zubehör

- 1 Dokumentenhalter
- 1 Zurrurt mit Fitting und Klemme
- 1 TiltBox
- 1 Zurrurt C-Lash Einbau

Dachträgersysteme

Maximaler Stauraum

Leicht, stabil und sicher

Wetterbeständiges
Aluminium



Praktischer Stauraum auf dem Dach

Bei uns finden Sie das für Sie am besten geeignete Lastenträgersystem. Unsere Dachträgersysteme sind leicht, stabil und sicher. Sie bieten maximalen Stauraum auf dem Fahrzeugdach, sind wirtschaftlich und langlebig. Die aerodynamisch geformten Bauteile aus eloxiertem Aluminium minimieren den Luftwiderstand und die Windgeräusche.

Mit unserem vielseitigen Zubehör können Sie das Dachträgersystem nach Bedarf ergänzen. Zum Beispiel mit einem Leiterlift für das ergonomisch günstige Verstauen einer Leiter. Die Leiterlifte von bott eignen sich für das schnelle, einfache und sichere Auf- und Abladen der auf dem Fahrzeugdach gesicherten Leitern.

Dachträgersysteme

Basislastenträger



Modell	TGE	TGE	TGE	TGE
Baujahr ab	2016	2016	2016	2016
Radstand mm	3640	3640	3640	4490/4490**
Fahrzeughöhe	L3	L3	L3	L4/L5
Fahrzeughöhe	H2/H3	H2/H3	H2/H3	H3
Ausführung Heck	Doppeltüren	Doppeltüren	Doppeltüren	Doppeltüren
Anzahl Träger	2x	3x	4x	2x
Artikel-Nr.	35001117	35001118	35001119	35001122

Modell	TGE	TGE		
Baujahr ab	2016	2016		
Radstand mm	4490/4490**	4490/4490**		
Fahrzeughöhe	L4/L5	L4/L5		
Fahrzeughöhe	H3	H3		
Ausführung Heck	Doppeltüren	Doppeltüren		
Anzahl Träger	3x	4x		
Artikel-Nr.	35001123	35001124		

* Basis-Lastenträger ist nicht geeignet für Glasfaserdächer (Super-High-Dächer), da keine Montagepunkte für das Dachträgersystem vorhanden sind **mit Überhang

Dachträgersysteme

Seitenstütze



- zur zusätzlichen Montage an die Strebe der Basis-Lastenträger mit 3 oder 4 Streben

VE (Stück)	2
Artikel-Nr.	35002034

Heckladerolle - passend für Basis-Lastenträger



Modell	TGE
Baujahr ab	2016
Radstand mm	3640/4490/4490L
Fahrzeuglänge	Alle
Fahrzeughöhe	H3
Heck	Doppeltüren
Artikel-Nr.	35002032

Aluminium-Langteile-Laderohre



- abschließbarer und durchschlagsicherer Stahleinsatz an beiden Enden
- max. Tragkraft: 50 kg
- aus pulverbeschichtetem Aluminium

Ausführung für	Rohre bis 3 m	Rohre bis 4 m	Rohre bis 5 m
Artikel-Nr.	35002050	35002051	35002052



„Ich muss jeden Tag hoch hinaus. Dabei sind Leitern für mich unverzichtbar. Sie sind sicher auf dem Dach meines Transporters untergebracht. Mit der praktischen Ladehilfe von bott habe ich sie schnell ab- und aufgeladen.“

Korbträger



Modell	TGE	TGE	TGE
Baujahr ab	2016	2016	2017
Radstand mm	3640	4490	4490**
Fahrzeuglänge	L3	L4	L5
Fahrzeughöhe	H2/H3	H3	H3
Ausführung Heck	Doppeltüren	Doppeltüren	Doppeltüren
Korbträger	1,60 x 3,6 m	1,60 x 4,2 m	1,60 x 4,8 m
Artikel-Nr.	35001120	35001121	35001102

* Das Korbträgersystem ist nicht geeignet für Glasfaserdächer (Super-High-Dächer) und nicht für Fahrzeuge mit Rückfahrkamera **mit Überhang

Ladungssicherung

Ladungssicherung
leicht gemacht

Sicherheit für Fahrer
und Ladung

Die Vorschriften
stets erfüllt



Sicher unterwegs

Sämtliche Systembauteile der bott vario3 Fahrzeug-einrichtung bieten innovative Möglichkeiten für die einfache Ladungssicherung. Somit ist Ihr Material und Equipment immer sicher verstaut. Entweder mit den bewährten Airline-Zurrschienen oder mit unserer neuen C-Lash Befestigung, die eine besonders einfache Handhabung ermöglicht. Mit C-Lash befestigen Sie die Zurrgurte stufenlos und flexibel an unseren einzigartigen Aluprofilen.

So sichern Sie Ihre Fracht und Ihr Equipment unter allen Fahrbedingungen, selbst wenn Sie auf schlechten Straßen unterwegs sind. In unserem großen Produktprogramm sind für jeden Anwendungswunsch die richtigen Mittel zur Ladungssicherung dabei.

Ladungssicherungsschiene mit Schutzprofil



- Anlageflächen mit Scheuerschutz, ideal für Ladegut mit empfindlichen Oberflächen
- für Gurte mit Fitting
- Breite 46 mm
- Rasterabstand 25 mm
- Belastbarkeit bis 500 daN (abhängig von Befestigungsart)
- das grüne Schutzprofil kann durch LED Strips ersetzt werden
- inkl. 2 Endkappen als Schutzfunktion
- Endkappe Zurrchiene: 85001138.19V

Schiene Länge [mm]	945	1500	2000	3000	lfdm.
Artikel-Nr.	67901014.98V	67901015.98V	67901016.98V	67901017.98V	67901018.98V

Ladungssicherungskoffer für Fahrzeuge mit Ladungssicherungsschienen



- ideal für Fahrzeuge mit einer bott vario3 Fahrzeugeinrichtung mit Zurrelementen und/oder Ladungssicherungsschienen
- durch die Verwendung von Zurrgurten mit Fittings ist eine schnelle und zuverlässige Sicherung des Ladegutes über die Zurrpunkte oder Ladungssicherungsschienen des Fahrzeugs möglich
- Set bestehend aus:
 - 1x Systainer³ Organizer M 89
 - 2x Zurrgurt 3,5 m mit Fitting und Klemme
 - 2x Zurrgurt 3,5 m mit Fitting und Ratsche
 - 6x Ladungssicherungspad
 - 6x Kantenschutzpad
- inkl. wichtiger Informationen zur Ladungssicherung

Abmessungen B x T x H [mm]	396 x 296 x 89
Artikel-Nr.	72610038.19V

Zurrgurt mit Fitting und Ratsche



- bott Gurtband in Anthrazitgrau
- passend für Ladungssicherungsschienen
- Gurtbreite 25 mm



Gurtlänge [mm]	1000	2500	3000	3500	5000	2500
Festende [mm]	130	130	130	500	500	500
Belastbarkeit [daN]	500	500	400	500	500	500
Artikel-Nr.	62626005.19V	62626006.19V	62626069.19V	62626007.19V	62626008.19V	62626049.19V

Zurrgurt mit Fitting und Klemme



- bott Gurtband in Anthrazitgrau
- passend für Ladungssicherungsschienen
- Gurtbreite 25 mm

Gurtlänge [mm]	1000	2500	2500	3500	5000
Festende [mm]	130	130	500	500	500
Belastbarkeit [daN]	150	150	150	150	150
Artikel-Nr.	62626009.19V	62626010.19V	62626050.19V	62626011.19V	62626012.19V

Ladungssicherung

Ladungssicherungsnetz

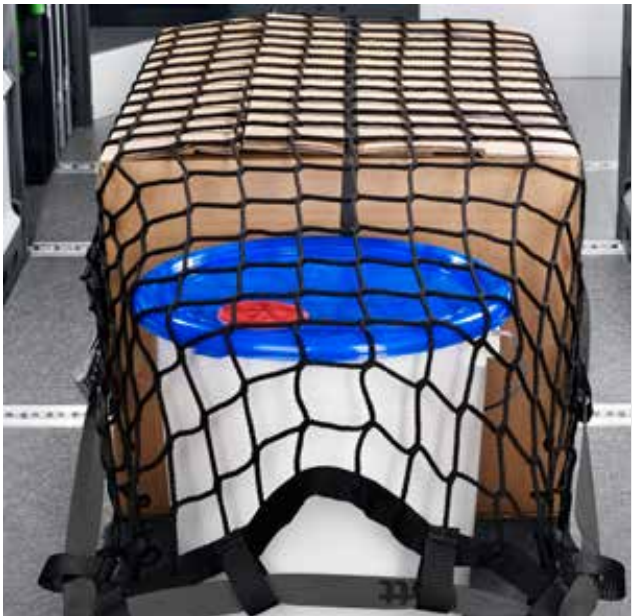

- engmaschiges, gewirktes Ladungssicherungsnetz
- geprüft in Anlehnung an VDI 2700
- Maschenweite 45 x 45 mm
- Belastbarkeit bis 400 daN
- umlaufender Klemmschlossgurt

Ausführung	4x Haken	4x Fitting	4x Haken	4x Fitting
Abmessungen B x T [mm]	1.250 x 730	1.250 x 730	2.290 x 1.500	2.290 x 1.500
Artikel-Nr.	62627006.19V	62627007.19V	62627008.19V	62627009.19V

Ladungssicherungsgewebe



- zur Sicherung von Ladung im Fahrzeug und auf der Pritsche
- Diebstahlschutz durch blickdichtes Gewebe
- geprüft in Anlehnung an VDI 2700
- Belastbarkeit bis 300 daN
- Farbe: anthrazitgrau

Ausführung	4x Klemmschlossgurt mit Flachhaken	4x Klemmschlossgurt mit Fitting	6x Klemmschlossgurt mit Flachhaken	6x Klemmschloss mit Fitting
Abmessungen B x T [mm]	1.250 x 730	1.250 x 730	2.290 x 1.500	2.290 x 1.500
Artikel-Nr.	62627010.19V	62627011.19V	62627012.19V	62627013.19V

Schaufel- und Werkzeughalter für die Hecktüren



- für die saubere und sichere Lagerung von Schaufeln und ähnlichen Stielwerkzeugen
- leichte Reinigung durch einzeln entnehmbare Schmutz-Auffangwanne
- einfache und schnelle Ladungssicherung durch C-Lash-Zurrurt
- Rückwand mit perfo Lochung zum Anbringen von perfo Haken zur Fixierung der Werkzeuge
- inkl. 10x perfo Haken (5x Länge 100 mm / 5x Länge 150 mm)
- inkl. Haltewinkel zur Montage
- Material: eloxiertes Aluminium



Abmessungen B x T x H [mm]	506 x 220 x 1.545
Artikel-Nr.	73502065.97V

Spannverschluss



- zum schnellen und sicheren Befestigen von schmalen und langen Teilen
- Material: Stahl verzinkt
- Spannband: Gummi schwarz

Abmessungen B x T x H [mm]	150 x 40 x 40	150 x 40 x 40
Klemmbereich [mm]	16-32	33-47
Artikel-Nr.	63003041.51V	63003042.51V

Leiterhalter 3-teilig



- 3-teilig, für einfache und doppelte Leitern
- zur Befestigung am Dachholm im Kastenwagen über zentralen Klappmechanismus
- Farbe: anthrazitgrau (RAL 7016)



Ausführung	Passend für Leiterholme von 70 bis 100 mm	Passend für Leiterholme von 130 bis 160 mm
Abmessungen B x T x H [mm]	46 x 300 x 130	46 x 300 x 130
Artikel-Nr.	63003083.19V	63003084.19V

Stampferhalter mit Zurring



- für den sicheren Transport von Vibrationsstampfern in Transportern oder auf der Pritsche
- passend für Stampfeinsätze B x T: 280 x 330-350 mm
- Höhe des Griffhalters variabel einstellbar
- inkl. Zurring



Abmessungen B x T x H [mm]	315 x 560 x 930
Artikel-Nr.	07002234.19

Verstellbare Spannstanze



- zur Transportsicherung von großem Ladegut
- schnell teleskopierbar ohne Werkzeug
- 4 Varianten mit unterschiedlichem Verstellbereich
- Richtwert: Blockierkraft BC x 4 = max. zul. Ladegewicht für rückwärtige Ladungssicherung
- ab Länge 1550 mm mit umlaufender Gummierung, im unteren Bereich, für erhöhte Rutschhemmung sowie zusätzlichen Schutz für die Ladung



Spannstangenlänge [mm]	650-900	1050-1550	1550-2050	2000-2500
Blockierkraft BC [daN]	300	300	300	160
Artikel-Nr.	85001041	85001039	85001013	85001040



Spannstange plus



- zur Transportsicherung von großem Ladegut
- schnell teleskopierbar ohne Werkzeug
- einfache Bedienung durch Klick-Verriegelung beim Einsetzen
- zum Einsetzen der Spannstange keine axiale Vorspannkraft notwendig, somit keine Spanndrücke im Dach oder der Seitenwand
- für horizontalen und vertikalen Einsatz geeignet
- gleichmäßige Auflagefläche über die gesamte Länge
- durchgehender, gleichmäßiger Durchmesser der Spannstange, somit immer eine plane Anlage am Transportgut
- umlaufende Gummierung für erhöhte Rutschhemmung sowie zusätzlichen Schutz für die Ladung

Spannstangenlänge [mm]	650-800	800-1000	1000-1400	1400-2050	1700-2500
Blockierkraft BC [daN]	450-300	450-300	350-250	300-150	300-100
Artikel-Nr.	85001118	85001119	85001120	85001121	85001122

Spannstangenhalterset



- für die sichere und platzsparende Aufbewahrung von 2 oder 4 Spannstangen
- passend für bott Spannstangen und Spannstangen plus
- zur Montage an Zurrseilen an der Fahrzeugseitenwand oder im Dachbereich
- Stahlblech pulverbeschichtet
- Farbe: anthrazitgrau (RAL 7016)

Ausführung	für 2 Spannstangen	für 4 Spannstangen
Abmessungen B x T x H [mm]	85 x 75 x 120	85 x 75 x 270
Artikel-Nr.	63003086.19	63003087.19

Ladungssicherungsmatte



- zur Unterlage unter das Ladegut
- Gleitreibbeiwert gem. VDI-Richtlinie 2700 mit DEKRA Prüfzertifikat
- schwer entflammbar Bfl-S1 nach EN 13501
- rutschfest, formstabil, reißfest, strapazierfähig, flüssigkeitsdicht, beständig gegen Öl und Fett, waschbar bis 60 °C
- Farbe: anthrazitgrau (RAL 7016)
- optional mit Einsteckhalterung aus Aluminium eloxiert (114 x 114 x 500 mm)

Ausführung	inkl. Halter	--	inkl. Halter	--
Abmessungen B x T x H [mm]	620 x 820 x 5	620 x 820 x 5	1.220 x 820 x 5	1.220 x 820 x 5
Artikel-Nr.	61302001.19V	61302002.19V	61302003.19V	61302004.19V

Ladungssicherungspad



- Ladungssicherungspad zur Unterlage unter das Ladegut
- Gleitreibbeiwert gem. VDI-Richtlinie 2700 mit DEKRA Prüfzertifikat
- schwer entflammbar Bfl-S1 nach EN 135
- rutschfest, formstabil, reißfest, strapazierfähig, flüssigkeitsdicht, beständig gegen Öl und Fett, waschbar bis 60 °C
- Farbe: anthrazitgrau (RAL 7016)
- optional mit Einsteckhalterung aus Aluminium eloxiert (160 x 45 x 160 mm)



Ausführung	inkl. Halter	--
VE	6	6
Abmessungen B x T x H [mm]	160 x 45 x 160	152 x 152 x 5
Artikel-Nr.	61302006.19V	61302007.19V

Ordnungshaken



- stabiler Stahlhaken zur universellen Montage im Fahrzeug oder an der bott vario3 Fahrzeugeinrichtung
- optimaler Schutz des Lagergutes und reduzierte Geräusentwicklung durch gummiertem Auflagebereich
- Durchmesser der Anschraublöcher: 6,5 mm

Ausführung	Aufnahme 37 mm	Aufnahme 87 mm
Tragfähigkeit [kg]	15	10
Abmessungen B x T x H [mm]	26 x 59 x 110	26 x 110 x 140
Artikel-Nr.	14001184.10V	14001185.10V

Einzelzurrpunkt -oo- Aufbau



- ermöglicht eine schnelle und einfache Ladungssicherung
- zur Montage an bott vario3 Fahrzeugeinrichtungen, passend für die T-Nuten am bott vario3 Seitenteil und vielen Systembauteilen
- mit Airline-Lochung -oo- für Zurrgurte mit Fitting

Bezeichnung	Einzelzurrpunkt	Montageset
Abmessungen B x T x H [mm]	29 x 16 x 112	-
Artikel-Nr.	72610028.19V	73502076.51V

C-Lash Zurrurt

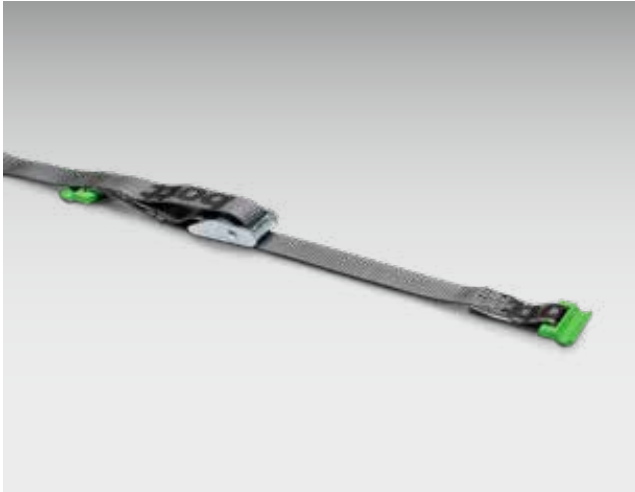

- ermöglicht eine schnelle und einfache Ladungssicherung
- zur Montage an bott vario3 Fahrzeuginrichtungen, seitlich an das bott vario3 Seitenteil
- Lieferumfang:
 - 1x Zurrurt (-C-) mit Klemmschlossgurt
 - 2x Einzelzurrpunkt (-C-) Aufbau
 - bott Gurtband in Anthrazitgrau
 - Gurtbreite 25 mm

Ausführung	Zurrurt C-Lash Aufbau	Zurrurt C-Lash Aufbau
Gurtlänge [mm]	1000	2500
Festende [mm]	100	100
Belastbarkeit [daN]	100	100
Artikel-Nr.	72610034.19V	72610035.19V

Ausführung	Zurrurt C-Lash Einbau	Zurrurt C-Lash Einbau
Gurtlänge [mm]	1000	2500
Festende [mm]	100	100
Belastbarkeit [daN]	100	100
Artikel-Nr.	72610030.19V	72610031.19V

Ausführung	Zurrurt C-Lash Zwischenbau	Zurrurt C-Lash Zwischenbau
Gurtlänge [mm]	1000	2500
Festende [mm]	100	100
Belastbarkeit [daN]	100	100
Artikel-Nr.	72610041.17V	72610042.17V

Ausführung	Zurrurt mit C-Lash und Klemme	Zurrurt mit C-Lash und Klemme	Zurrurt mit C-Lash und Klemme
Gurtlänge [mm]	700	1000	2500
Festende [mm]	100	100	100
Belastbarkeit [daN]	50	50	50
Artikel-Nr.	62626099.19V	62626095.19V	62626096.19V

Zurrgurt mit Aufrollautomatik



- für die schnelle und einfache Sicherung der Ladung
- Ausführung mit Fitting ohne Festende, zum Anschrauben an eine Fahrzeugeinrichtung
- Gurtband in schwarz
- Gurtbreite 25 mm
- Gurtlänge 2000 mm

Ausführung	Haken - Haken	Fitting - zum Anschrauben	Fitting - Fitting
Festende [mm]	200	-	200
Belastbarkeit [daN]	125	125	125
Artikel-Nr.	62626062.90	62626061.90	62626065.90



Ladungssicherung

Zurmulde



- Stahlblech verzinkt
- für versenkten Einbau
- inkl. Befestigungsmaterial

Ausführung	Zurmulde	Zurmulde
Belastbarkeit [daN]	350	800
Abmessungen B x T x H [mm]	104 x 70 x 12	145 x 100 x 17
Artikel-Nr.	63003033.51V	63003034.51V



Zurrgurt mit Haken und Ratsche



- bott Gurtband in anthrazitgrau
- Universalhaken für Zurrpunkte und Lastösen
- Gurtbreite 25 mm

Gurtlänge [mm]	3000	5000
Festende [mm]	130	500
Belastbarkeit [daN]	400	650
Artikel-Nr.	62626067.19V	62626033.19V

Zurrgurte mit breitem Gurtband



- bott Gurtband in anthrazitgrau
- Gurtbreite 50 mm

Ausführung	Drahhaken	Karabinerhaken
Gurtlänge [mm]	5000	5000
Festende [mm]	500	500
Belastbarkeit [daN]	750	750
Artikel-Nr.	62626089.19	62626091.19

Ladungssicherung

Ringgurt mit Klemme



- bott Ringgurt in anthrazitgrau
- Gurtbreite 25 mm

Gurtlänge [mm]	1000	2500
Belastbarkeit [daN]	300	300
Artikel-Nr.	62626037.19V	62626039.19V

Sicher unterwegs



Zurrgurt mit Karabinerhaken



- bott Gurtband in anthrazitgrau
- Gurtbreite 25 mm

Ausführung	Ratsche	Ratsche	Ratsche
Gurtlänge [mm]	2500	3500	5000
Festende [mm]	250	500	500
Belastbarkeit [daN]	650	650	650
Artikel-Nr.	62626075.19	62626076.19	62626077.19

Ausführung	Klemme	Klemme	Klemme
Gurtlänge [mm]	2500	3500	5000
Festende [mm]	250	500	500
Belastbarkeit [daN]	150	150	150
Artikel-Nr.	62626081.19	62626082.19	62626083.19

Mobiler Arbeitsplatz

Mobile Office-Lösungen

Immer perfekt organisiert

Alles griffbereit



Die mobile Werkstatt

Die bott vario3 Fahrzeugeinrichtung bietet Ihnen vielseitige Möglichkeiten für die Einrichtung eines mobilen Arbeitsplatzes. Mit unseren Lösungen organisieren Sie Ihr Equipment perfekt und haben alles schnell griffbereit. Robuste Arbeitsplatten bieten die perfekte Grundlage für handwerkliche Tätigkeiten im Servicefahrzeug.

bott vario3 bietet Ihnen flexible Möglichkeiten, eine praktische und robuste Werkbank in der Fahrzeugeinrichtung zu integrieren. Darüber hinaus helfen Ihnen aufklappbare und ausziehbare Arbeitsplatten mit Schraubstock dabei, Arbeiten außerhalb des Fahrzeugs auszuführen.



Das mobile Büro

Für Schreibarbeiten eignet sich das bott vario CarOffice ausgezeichnet. Sie können es auf dem Beifahrersitz befestigen und Ihre Unterlagen darin organisieren.

Mit den Einsteckhalterungen behalten Sie den Überblick über Ihre Kundenaufträge und Unterlagen. In der großen bottBox sind Kleinteile und Schreibgeräte ordentlich und sicher untergebracht. Bei Bedarf integrieren wir auch einen individuell geplanten Schreibarbeitsplatz in Ihrer bott vario3 Fahrzeugeinrichtung, falls Sie dies für Ihre Arbeit am Einsatzort benötigen.

Mobiler Arbeitsplatz

Aufklappbare Arbeitsplatte



- für die Materialbearbeitung außerhalb des Fahrzeugs
- Arbeitsplatte Buche-Multiplex natur, mehrschichtig und kreuzweise verleimt, geölt
- für Schraubstöcke bis max. 125 mm Backenbreite geeignet

Ausführung	ohne Schraubstock	inkl. Schraubstock mit 125 mm Backenbreite	inkl. Drehteller und Schraubstock mit 125 mm Backenbreite
Abmessungen B x T x H [mm]	125 x 285 x 895	220 x 285 x 895	240 x 285 x 895
Artikel-Nr.	71220042.19V	71220043.19V	71220044.19V

bott vario CarOffice



- praktische Möglichkeit, Büromaterial zu verstauen
- sorgt für Ordnung auf dem Beifahrersitz
- mit zwei Einsteckhaltern für Prospekte, Kataloge und sonstige Dokumente
- schnell zu entnehmende Aufbewahrungsbox für Kleinteile
- aufklappbare, rutschfeste Schreibunterlage mit Magnethalter und integriertem Flaschenhalter
- einfache und sichere Befestigung auf dem Beifahrersitz mit dem Sicherheitsgurt und einem variabel einstellbaren Kopfstützenadapter



Abmessungen B x T x H [mm]	340 x 520 x 690
Artikel-Nr.	63003098.19V

Mobiler Arbeitsplatz

Mobile Werkstatt mit Auszug und Multifunktionsstisch



- der ideale Begleiter für mobiles, halbstationäres Arbeiten auf der Baustelle
- Transport und mobile Aufbewahrung von Systainern, Handwerkzeugen und Verbrauchsmaterialien
- hervorragende Treppengängigkeit dank großer vollgummierter und stoßresistenter Räder (Durchmesser: 200 mm)
- winkelverstellbarer Schubbügel, Gleitflächen und Griffmulde an der Wanne für eine einfache Verladung ins Fahrzeug durch eine Person
- müheloser Auf- und Abbau und kompakte Abmessungen
- stabile Arbeitsfläche bestehend aus Lochplatte und Aluprofil bietet flexible Klemm- und Befestigungsmöglichkeiten
- Abmessungen Anbautisch: 1045 x 500 mm

Abmessungen B x T x H [mm]

600 x 641 x 1.185

Artikel-Nr.

72522042.90V



Zubehör

Mobiler Arbeitsplatz

Aufbewahrung
und Befestigung
von Kleinteilen

Immer perfekt
organisiert



Hilfreiches für alle Fälle

Auf den folgenden Seiten finden Sie viele praktische Hilfsmittel für Ihre tägliche Arbeit mit dem Servicefahrzeug. In der bott vario3 Fahrzeugeinrichtung ist Ihr Equipment sicher verstaut und das Material übersichtlich organisiert. So können Sie effizient und zuverlässig arbeiten.

Wir bieten Ihnen zahlreiche Möglichkeiten für das Aufbewahren von Kleinteilen und sämtlichem Equipment. Sie finden in unserem Programm für jeden Bedarf und

jedes Werkzeug die richtige Lösung. In der bott vario3 Fahrzeugeinrichtung gibt es für alles einen passenden Platz. So wird die Ordnung zum fest etablierten System.

Zubehör

Gasflaschenset mit Gurt



- für den sicheren Transport von Druckgasflaschen
- Gurtlänge 1000mm
- Belastbarkeit bis 500 daN



Optionen für jeden Bedarf

Ausführung	mit 1 Halteschiene und 1 Ratschenschlossgurt	mit 1 Halteschiene und 1 Ratschenschlossgurt	mit 1 Halteschiene und 1 Ratschenschlossgurt
für Systemtiefe [mm]	264	376	488
Abmessungen B x T x H [mm]	21 x 264 x 46	21 x 376 x 46	21 x 488 x 46
Artikel-Nr.	72615001.19V	72615002.19V	72615003.19V

Ausführung	mit 2 Halteschienen und 2 Ratschenschlossgurten	mit 2 Halteschienen und 2 Ratschenschlossgurten	mit 2 Halteschienen und 2 Ratschenschlossgurten
für Systemtiefe [mm]	264	376	488
Abmessungen B x T x H [mm]	21 x 264 x 46	21 x 376 x 46	21 x 488 x 46
Artikel-Nr.	72615004.19V	72615005.19V	72615006.19V

Ausführung	mit 1 Halteschiene und 1 Ratschenschlossgurt / für SLF-C	mit 1 Halteschiene und 1 Ratschenschlossgurt / für SLF-C
für Systemtiefe [mm]	376	488
Abmessungen B x T x H [mm]	21 x 376 x 46	21 x 488 x 46
Artikel-Nr.	72615007.19V	72615008.19V

Be- und Entlüftungselement für den Fahrzeugboden



- für die Entlüftung im Bodenbereich beim Transport von Druckgasflaschen
- Kunststoff: anthrazit
- notwendige Aussparung Ø 89 mm
- Aussparung für die Abdeckung am Holzfahrgewerboden Ø 89 mm
- mit DEKRA Zertifikat



Ausführung	Be- und Entlüftungselement
Abmessungen B x T x H [mm]	110 x 110 x 100
Artikel-Nr.	63502055.19V

Be- und Entlüftungselement für den Fahrzeugboden



- für die Entlüftung im Bodenbereich beim Transport von Druckgasflaschen
- Stahlblech verzinkt
- mit Wasserableitblech und Schacht
- notwendige Aussparung 130 x 130 mm

Abmessungen B x T x H [mm]	164 x 164 x 80
Artikel-Nr.	08032021

Entlüftungselement für Fahrzeugseite und -dach



- für die Entlüftung im Dach- und Seitenbereich beim Transport von Druckgasflaschen
- Kunststoff: anthrazit
- für Aussparung Ø 54 mm
- waschstraßentauglich auf Grund der geringen Bauhöhe
- inkl Befestigungsklammer
- mit DEKRA Zertifikat



Ausführung	Entlüftungselement
Abmessungen B x T x H [mm]	94 x 140 x 40
Artikel-Nr.	63502054.19V

Entlüftungselement für Fahrzeugseite und -dach



- für die Entlüftung im Dach- und Seitenbereich beim Transport von Druckgasflaschen
- Kunststoff: schwarz
- für Langloch 76 x 216 mm
- waschstraßentauglich auf Grund der geringen Bauhöhe

Abmessungen B x T x H [mm]	205 x 355 x 50
Artikel-Nr.	80833215.10V

Gasflaschenschrank



- ergonomische Bedienung durch Gasflaschentablar mit Vollauszug
- sichere Lagerung der Gasflasche durch integrierte Ladungssicherungsschiene (-oo-)
- vorschriftsgemäße Lagerung und Transport durch Entlüftungsöffnung im Schrankboden und umlaufende Türdichtung
- zur Montage in ein Systemfeld einer bott vario3 Fahrzeuginrichtung

Abmessungen B x T x H [mm]	590 x 366 x 800
Artikel-Nr.	70001001.19V

Einsteckhalterungen



- Aluminium eloxiert
- zur Aufnahme von Dokumenten oder anderem Equipment

Ausführung	Langteile	Langteile	DIN Verbandskästen	DIN A4 hoch	DIN A4 schräg
ab Systemtiefe [mm]	264	264	264	264	376
Abmessungen B x T x H [mm]	114 x 114 x 500	76 x 76 x 500	175 x 93 x 230	215 x 85 x 275	256 x 300 x 300
Artikel-Nr.	62530004.97V	62530005.97V	62530003.97V	62530001.97V	62530006.97V

Zurrgurttasche



- ideal für Fahrzeuge mit einer bott vario3 Fahrzeugeinrichtung



Abmessungen B x H [mm]	300 x 265
Artikel-Nr.	14014066

TiltBox



- praktisches Kleinteilemagazin zur einfachen Montage an bott varioSeitenteile und perfo Lochplatten
- inkl. 1 Trennwand
- der Klarsichteinsatz kann entnommen werden
- einfache und sichere Bedienung durch zentralen Druckknopf
- die TiltBox kann durch eine zusätzliche Trennwand in drei ca. gleich große Bereich eingeteilt werden
- Belastbarkeit: 4 kg



Ausführung	Tiltbox	Tiltbox	Trennwand TiltBox
VE	1	8	1
Abmessungen B x T x H [mm]	304 x 147 x 196	304 x 147 x 196	3 x 106 x 171
Artikel-Nr.	14014060.19V	14014063.19V	14014065

Dokumentenhalter



- leichter Einsteckhalter aus Kunststoff zur Aufnahme von Unterlagen, Prospekten und schmalen Dokumentenordnern
- DIN A4 Querformat
- inkl. Beschriftungsclip zur Farbcodierung
- Lochbild abgestimmt auf das perfo Lochraster in den bott vario3 Seitenteilen, für schnelle Montage ohne Bohren

Ausführung	DIN A4 Querformat
ab Systemtiefe [mm]	376
Abmessungen B x T x H [mm]	340 x 100 x 213
Artikel-Nr.	14014028.19



Universal-Halter für Schutzhelme



- universell einstellbar für verschiedene Größen und Formen
- optimiert zur Montage an bott vario3 Seitenteil oder perfo Lochplatten
- Material: Aluminium eloxiert



Abmessungen B x T x H [mm]	256 x x 281
Artikel-Nr.	63003130.97

bott vario3 Kabelaufroller



- schwenkbarer Kabelaufroller mit Aufrollautomatik und 10 m Kabellänge zur komfortablen Nutzung im Fahrzeug
- zur seitlichen Montage am bott vario3 SLF



Ausführung	Kabelaufroller
ab Systemtiefe [mm]	376
Abmessungen B x T x H [mm]	400 x 165 x 300
Artikel-Nr.	73508026.19V

Zubehör

bott vario3 Rundhalter schräg

- passend für bott vario3 Fahrzeugeinrichtungen zur Montage an das bott vario3 Seitenteil
- Stahlblech pulverbeschichtet
- Farbe: anthrazitgrau (RAL 7016)



Ausführung	für Dosen bis max. Ø 68 mm
VE	1
Abmessungen B x T x H [mm]	100 x 230 x 159
Artikel-Nr.	72530003.19V

bott vario3 Rundhalter schräg

- passend für bott vario3 Fahrzeugeinrichtungen zur Montage an das bott vario3 Seitenteil
- Stahlblech pulverbeschichtet
- Farbe: anthrazitgrau (RAL 7016)



Ausführung	für Kartuschen bis max. Ø 50 mm
VE	1
Abmessungen B x T x H [mm]	100 x 230 x 159
Artikel-Nr.	72530002.19V

Ablagebox für Seitenteil



- zum Verstauen von Kleinteilen und Verbrauchsmaterialien
- passend für bott vario3 Fahrzeugeinrichtungen zur Montage an das bott vario3 Seitenteil
- inkl. Befestigungsmaterial
- Stahlblech pulverbeschichtet
- Farbe: anthrazitgrau (RAL 7016)

für Systemtiefe [mm]	376	488
Abmessungen B x T x H [mm]	100 x 376 x 100	100 x 488 x 100
Artikel-Nr.	73003002.19V	73003003.19V

Zubehör

Einsteckhalter mit 2 Pylonen



- Einsteckhalter aus Aluminium eloxiert
- zur Montage an bott vario3 Seitenteile
- 2 Pylonen mit Blink- und Dauerlicht
- Abmessungen Pylone B x T x H: 280 x 280 x 500 mm
- inkl. Aufbewahrungstasche



ab Systemtiefe [mm]	376
Abmessungen B x T x H [mm]	300 x 132 x 310
Artikel-Nr.	63003122.97V

Faltwanne



- Auffangvolumen 30 Liter
- geringer Platzbedarf im zusammengelegten Zustand
- schneller Aufbau durch Klettverschlüsse
- sehr stabil durch integrierte Verstärkungsplatten
- flüssigkeitsdicht und beständig gegen viele Chemikalien und Öle
- ideal auch als Sofortmaßnahmen bei Ölaustritt bei Bau-, Land- und Forstmaschinen oder anderen Leckagen
- Einsteckhalter aus eloxiertem Aluminium zur Montage an das bott vario3 Seitenteil

Ausführung	mit Einsteckhalter
ab Systemtiefe [mm]	488
Abmessungen B x T x H [mm]	437 x 43 x 600
Artikel-Nr.	72530021.97V

Kofferhalter für Systainer³ Organizer und varioCase 84



- Stahlblech lackiert
- Farbe: anthrazitgrau (RAL 7016)

Ausführung	Kofferhalter
ab Systemtiefe [mm]	376
Abmessungen B x T [mm]	100 x 371
Artikel-Nr.	72103032.19V

Boxenwanne mit bottBoxen für Fahrzeugtrennwand



- zur Montage direkt an die Fahrzeugtrennwand oder an eine perforierte Lochplatte
- Boxenwanne aus Aluminium
- inkl. 7x bottBox M1

Abmessungen B x T x H [mm]	920 x 128 x 67
Artikel-Nr.	62533403.19V

Zubehör

Wasserwaagenhalter



- für den Transport von Langteilen wie Wasserwagen bzw. Setzlatten
- zur Montage an bott vario3 Wannen und Langgutwannen
- mit Klettband und Fixierbolzen
- VE 2
- Stahlblech pulverbeschichtet
- Farbe: anthrazitgrau (RAL 7016)

Abmessungen B x T x H [mm]	94 x 32 x 58
Artikel-Nr.	73508001.19V

Haltegriff



- für den sicheren Einstieg ins Fahrzeug
- zur Montage im Bereich der Schiebe- oder Hecktüren
- Lochabstand 408 mm
- Farben: gelbgrün (RAL 6018) anthrazitgrau (RAL 7016)



Ausführung	gelbgrün	anthrazitgrau
Abmessungen B x T x H [mm]	40 x 75 x 435	40 x 75 x 435
Artikel-Nr.	80701007.17	80701007.19

Schlauchhalter



- zur Aufbewahrung von Schläuchen und Kabeln
- aus Aluminium-Druckguss

Ausführung	Schlauchhalter S	Schlauchhalter M	Schlauchhalter L	Schlauchhalter X
ab Systemtiefe [mm]	264	264	376	376
Abmessungen B x T x H [mm]	190 x 70 x 145	265 x 105 x 200	350 x 145 x 255	415 x 190 x 305
Artikel-Nr.	14050001	14050002	14050003	14050004

Kanisterfach



- passend für 5 l Kunststoffkanister oder 10 l bzw. 20 l Stahlblechkanister
- für 5 l Kanister: aus Aluminium eloxiert
- für 10 l bzw. 20 l Kanister: aus Stahlblech pulverbeschichtet RAL 7016
- inkl. Klemmschlossgurt zur Sicherung der Kanister im Fahrbetrieb

Ausführung	1x 5 l	1x 10 l / 20 l	3x 10 l / 20 l
Abmessungen B x T x H [mm]	163 x 311 x 215	173 x 342 x 243	518 x 342 x 243
Artikel-Nr.	63003007.97V	63003008.19V	63003009.19V

Transportwagen



- stabile Konstruktion aus Aluminium und Kunststoff
- Transportplattform ca. B 490 x T 270 mm
- Räder und Transportplattform klappbar / Schiebegriff ausziehbar
- inkl. Gummispannband zur Fixierung des Transportguts
- maximale Belastung 125 kg

Abmessungen B x T x H [mm]	490 x 60 x 755
Artikel-Nr.	63003026.90V

Transportwagenhalter



- passend für den bott Transportwagen
- zur Montage an Fahrzeugtrennwände und bott vario3 Seitenteile
- inkl. Befestigungsmaterial
- Material: Stahlblech
- Farbe: anthrazitgrau (RAL 7016)

Ausführung	Transportwagenhalter
ab Systemtiefe [mm]	488
Abmessungen B x T x H [mm]	500 x 72 x 80
Artikel-Nr.	63502064.19V

Rollbrett



- zum schnellen und einfachen Transport von mehreren Koffern
- passend für alle Systainer³ M und L
- optimales Laufverhalten und Standsicherheit durch große Rollen und Radstände
- einfachen Integration in bott vario3 Fahrzeugeinrichtungen durch seitliche Aufnahmen (Breite 5 / Planhöhe 175mm)
- 4 Lenkrollen, vorne mit 2x Totalfeststeller
- Rollendurchmesser: 100 mm
- Tragkraft 100 kg
- Farbe: anthrazitgrau



Bezeichnung	Systainer ³ Rollbrett
für Koffertyp	alle Systainer ³ M + L, sowie alle Systainer T-LOC
Abmessungen B x T x H [mm]	508 x 397 x 160
Artikel-Nr.	72522029.19V

Halter für Rollbrett



- für die schnelle, einfache und sichere Lagerung vom Systainer³ Rollbrett
- Geräuschreduzierung durch Gummipuffer
- zur Montage seitlich am bott vario3 SLF oder an perfo Lochplatten
- Material: pulverbeschichtetes Aluminium (RAL 7016)



Ausführung	Halter für Systainer ³ Rollbrett
ab Systemtiefe [mm]	376
Abmessungen B x T x H [mm]	290 x 66 x 439
Artikel-Nr.	73508025.19V

Langgutwanne mit Schiebedeckel



- zur Lagerung und Transport von langen Teilen
- ermöglicht ein bequemes Be- und Entladen von außen, ohne das Fahrzeug zu betreten
- kombinierbar mit Zurring C-Lash (-C-) mit Einzelzurring (-C-) Einbau für eine optimale Ladungssicherung
- Länge stufenlos einstellbar
- Höhe: 100 mm
- Tragfähigkeit: 30 kg

max. Anzahl Einzelzurring (-C-) Einbau	4	5	7	10
Systemtiefe [mm]	264	264	264	264
Abmessungen B x T x H [mm]	2.046 x 264 x 100	2.158 x 264 x 100	2.158 x 264 x 100	3.614 x 264 x 100
Artikel-Nr.	72533172.97V	72533173.97V	72533174.97V	72533175.97V

max. Anzahl Einzelzurring (-C-) Einbau	4	5	7
Systemtiefe [mm]	376	376	376
Abmessungen B x T x H [mm]	2.046 x 376 x 100	2.158 x 376 x 100	2.158 x 376 x 100
Artikel-Nr.	72533176.97V	72533177.97V	72533178.97V



Ladeboden mit Vollauszug

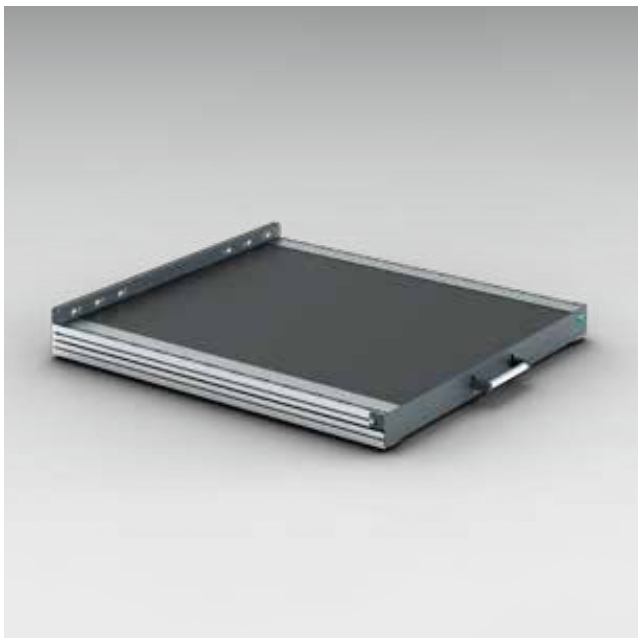

- leichtgängiger Schwerlastauszug mit 200 kg Tragkraft
- ergonomischer Zugang zum Ladegut durch 100% Vollauszug
- die Arretierung im geöffneten Zustand ermöglicht das einfache Be- und Entladen von schweren und sperrigen Gegenständen
- flexible Ladungssicherung durch beidseitig integrierte Ladungssicherungsschienen mit Airline-Profil
- einfache und sichere Bedienung durch großen und ergonomischen Griff
- robuste Konstruktion aus leichtem Aluminium und stabilem Stahlblech, mit rutschhemmender Kunststoffplatte
- kann direkt auf den Fahrzeugboden montiert werden
- Höhe 101 mm

Breite [mm]	492	492	492
Tiefe [mm]	716	940	1.388
Abmessung Ladefläche B x T [mm]	420 x 622	420 x 846	420 x 1294
Artikel-Nr.	71220021.19V	71220022.19V	71220023.19V

Breite [mm]	716	716	716
Tiefe [mm]	716	940	1.388
Abmessung Ladefläche B x T [mm]	646 x 622	646 x 846	646 x 1294
Artikel-Nr.	71220024.19V	71220025.19V	71220026.19V

Breite [mm]	940	940	940
Tiefe [mm]	716	940	1.388
Abmessung Ladefläche B x T [mm]	870 x 622	870 x 846	870 x 1294
Artikel-Nr.	71220027.19V	71220028.19V	71220029.19V

Breite [mm]	1.164	1.164	1.164
Tiefe [mm]	716	940	1.388
Abmessung Ladefläche B x T [mm]	1094 x 622	1094 x 846	1094 x 1294
Artikel-Nr.	71220030.19V	71220031.19V	71220032.19V

Schubladeneinteilung

Trenn- und Steckwände

Kleinteileboxen

Kleinste Teile
sicher und übersichtlich
verstaut



Nie wieder suchen

Die Schubladen in der bott vario3 Fahrzeugeinrichtung organisieren Ihr Material perfekt. Sie sorgen für den nötigen Überblick über Werkzeug und Kleinteile und bewahren es sicher auf. So kann im Laderaum auch bei unruhiger Fahrt nichts umherfliegen. Platzieren Sie die Schubladen einfach dort, wo Sie am besten hinkommen und auf das Material schnell zugreifen müssen. Die leichtgängigen und robusten Auszüge bieten eine hohe Tragkraft mit bis zu 70 Kilogramm.

Wir bieten Ihnen viele unterschiedliche Möglichkeiten, die Schubladen im Inneren zu unterteilen. Trenn- und Steckwände strukturieren die Schublade für eine übersichtliche Ordnung. Kleinteileboxen tun das auch, haben aber zusätzlich den Vorteil, dass Sie sie mitsamt dem Inhalt herausnehmen können. So haben Sie immer alles bei der Hand. Sie können die Kleinteileboxen beschriften, so dass Sie stets den Überblick über den Inhalt haben.

Schubladeneinteilung



Trenn- und Steckwände

- vorkonfektionierte Sortimente für alle Schubladengrundflächen und -frontheiten ermöglichen die schnelle und einfache Einteilung der Schublade in Längs- und Querrichtung
- Trenn- und Steckwände schaffen Übersicht und reduzieren Suchzeiten
- Trennwandhalter aus Kunststoff minimieren die Geräuschentwicklung
- alle Komponenten sind auch einzeln erhältlich, dadurch können die Schubladen auch komplett individuell eingeteilt werden

Kleinteileboxen

- optimal zum übersichtlichen und ordentlichen Lagern von Kleinteilen
- vorkonfektionierte Sortimente für alle Schubladengrundflächen ermöglichen die schnelle und einfache Einteilung der Schublade mit verschiedenen großen Kleinteileboxen
- durch die abgerundeten Ecken im Bodenbereich können auch kleinere Teile leicht aus den Boxen entnommen werden
- passend für bott vario3 Schubladen mit Fronthöhe 100 mm, cubio Schubladen, Systemainer³ Organizer und varioCase Servicekoffer
- mit dem optionalen Beschriftungsclip können alle Boxen einfach beschriftet werden

Schubladeneinteilung



Weitere Lösungen

- Schaumstoffeinlagen für Handwerkzeuge
- Ablagewannen
- Kompaktmulden

Koffersysteme

Verbindet Werkstatt,
Servicefahrzeug
und Baustelle

Perfekt integriert in die
bott vario3 Fahrzeugeinrichtung

Weitverbreiteter
Marktstandard



Systainer³ verbindet

Mit dem praktischen und robusten Systemkoffer organisieren Sie Kleinteile und Verbrauchsmaterial ordentlich. Im Systainer³ transportieren Sie alles bequem und sicher zum Einsatzort. In der Fahrzeugeinrichtung lassen sich die Koffer in passende Führungsschienen wie Schubladen hineinschieben. Auch für die bott Betriebs-einrichtungen gibt es entsprechende Einschubschienen, so dass Sie Ihre Systainer³ sowohl in der Werkstatt als auch im Servicefahrzeug perfekt und übersichtlich unterbringen können.

Der Systainer³ ist ein weit verbreiteter Marktstandard, der sich ideal in die bott vario3 Fahrzeugeinrichtung integrieren lässt. Festool, Tanos und bott entwickelten das Mobilitätskonzept gemeinsam, um den perfekten Servicekoffer anbieten zu können. Die Koffer sind stapelbar und lassen sich verknüpfen. Der Systainer³ bietet Ihnen außerdem die Möglichkeit, den Inhalt an der Front mit Labels im Scheckkartenformat zu kennzeichnen.

Koffersysteme



Ein System, ein Standard

- Optimale Lösungen für alle Anwendungen durch ein breites Produktspektrum und umfangreiches Zubehör.
- Einfache Integration in bott vario3 Fahrzeugeinrichtungen und bott Betriebseinrichtungen durch seitliche Aufnahme für Führungsschienen.
- Effizientes Arbeiten durch ordentliche und übersichtliche Lagerung von Maschinen, Kleinteilen und Verbrauchsmaterialien.

- Maximale Mobilität auf der Baustelle und im Betrieb.
- Alle Koffer der Größe M sind optimal ausgelegt für die bott vario3 Systembreite 478-4, die Koffer der Größe L für die bott vario3 Systembreite 590-5.
- Ideal in Kombination mit dem bott vario3 Koffertablar. Der Vollauszug ermöglicht einen effizienten und uneingeschränkten Zugriff auf den Kofferinhalt, ohne dass der Koffer aus der Fahrzeugeinrichtung entnommen werden muss.

Koffersysteme



Systainer³

- praktischer und robuster Systemkoffer zum Sicheren und ordentlichen Lagern und Transportieren von Kleinteilen und Verbrauchsmaterial
- T-LOC als zentrales Bedienelement: Schließen, Öffnen, Koppeln mit nur einem Dreh
- Kennzeichnungsmöglichkeit durch 2 Steckkartenfächer im genormten Scheckkartenformat an der Front
- stapelbar und verknüpfbar mit allen anderen Systainer Produkten
- Traglast (einfach): 20 kg
- Traglast (im gekoppelten Zustand): 40 kg



Systainer³ Organizer

- transparenter Deckel ermöglicht Einblick auf den Inhalt und minimiert die Suchzeiten
- T-LOC als zentrales Bedienelement: Schließen, Öffnen, Koppeln mit nur einem Dreh
- Kennzeichnungsmöglichkeit durch 2 Steckkartenfächer im genormten Scheckkartenformat an der Front
- stapelbar und verknüpfbar mit vielen anderen Systainer Produkten
- Traglast: 20 kg



bott varioCase

- hochwertiger Servicekoffer aus leichtem Aluminium oder robustem Stahlblech
- vielseitiger Einsatz durch umfangreiches Zubehör
- Sicherheit durch automatisches Verriegeln beim Schließen des Deckels
- Traglast: 20 kg

Koffersysteme Systainer³ M

Koffersysteme



Systainer³ M Leerkoffer zur individuellen Bestückung



- praktischer und robuster Systemkoffer zum sicheren und ordentlichen Lagern und Transportieren von Maschinen, Handwerkzeugen, Kleinteilen und Verbrauchsmaterialien
- einfache Integration in bott vario3 Fahrzeugeinrichtungen und bott Betriebseinrichtungen durch seitliche Aufnahmen für Führungsschienen
- T-LOC als zentrales Bedienelement: Schließen, Öffnen, Koppeln mit nur einem Dreh
- Kennzeichnungsmöglichkeit durch 2 Steckkartenfächer im genormten Scheckkartenformat an der Front
- stapelbar und verknüpfbar mit allen anderen Systainer Produkten
- Traglast (einfach): 20 kg
- Traglast (im gekoppelten Zustand): 40 kg
- Material: ABS



Bezeichnung	Systainer ³ M 112	Systainer ³ M 137	Systainer ³ M 187
Ausführung	Tragegriff	Tragegriff	Tragegriff
Bestückung	leer	leer	leer
Abmessungen B x T x H [mm]	396 x 296 x 112	396 x 296 x 137	396 x 296 x 187
Artikel-Nr.	72520003.19V	72520004.19V	72520005.19V



Bezeichnung	Systainer ³ M 237	Systainer ³ M 337	Systainer ³ M 437
Ausführung	Auszugshilfe	Auszugshilfe	Auszugshilfe
Bestückung	leer	leer	leer
Abmessungen B x T x H [mm]	396 x 296 x 237	396 x 296 x 337	396 x 296 x 437
Artikel-Nr.	72520006.19V	72520007.19V	72520008.19V

Koffersysteme Systainer³ M

Systainer³ M 112 mit Universaleinlage



- praktischer und robuster Systemkoffer zum sicheren und ordentlichen Lagern und Transportieren Kleinteilen und Verbrauchsmaterialien
- bestückt mit Universaleinlage mit 10 unterschiedlich großen Fächern und Deckeinlage
- einfache Integration in bott vario3 Fahrzeugeinrichtungen und bott Betriebseinrichtungen durch seitliche Aufnahmen für Führungsschienen
- T-LOC als zentrales Bedienelement: Schließen, Öffnen, Koppeln mit nur einem Dreh
- Kennzeichnungsmöglichkeit durch 2 Steckkartenfächer im genormten Scheckkartenformat an der Front
- stapelbar und verknüpfbar mit allen anderen Systainer Produkten
- Traglast (einfach): 20 kg
- Traglast (im gekoppelten Zustand): 40 kg
- Material: ABS

Bezeichnung	Systainer ³ M 112
Ausführung	Tragegriff
Bestückung	Universaleinlage mit 10 Fächern
Abmessungen B x T x H [mm]	396 x 296 x 112
Artikel-Nr.	72520027.19V



Koffersysteme Systainer³ M

Systainer³ M mit Fachteiler-Set

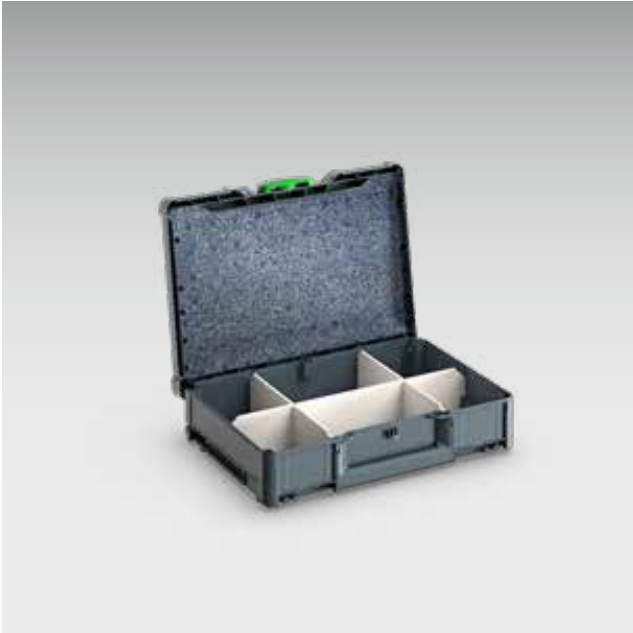

- praktischer und robuster Systemkoffer zum sicheren und ordentlichen Lagern und Transportieren von Handwerkzeugen, Kleinteilen und Verbrauchsmaterialien
- bestückt mit Fachteiler-Set, zur Unterteilung des Koffers in bis zu 6 gleichgroße Fächer
- einfache Integration in bott vario3 Fahrzeugeinrichtungen und bott Betriebseinrichtungen durch seitliche Aufnahmen für Führungsschienen
- T-LOC als zentrales Bedienelement: Schließen, Öffnen, Koppeln mit nur einem Dreh
- Kennzeichnungsmöglichkeit durch 2 Steckkartenfächer im genormten Scheckkartenformat an der Front
- stapelbar und verknüpfbar mit allen anderen Systainer Produkten
- Traglast (einfach): 20 kg
- Traglast (im gekoppelten Zustand): 40 kg
- Material: ABS



Bezeichnung	Systainer ³ M 112	Systainer ³ M 137	Systainer ³ M 187	Systainer ³ M 237	Systainer ³ M 337	Systainer ³ M 437
Ausführung	Tragegriff	Tragegriff	Tragegriff	Auszugshilfe	Auszugshilfe	Auszugshilfe
Bestückung	Fachteiler-Set Deckeinlage	Fachteiler-Set Deckeinlage	Fachteiler-Set Deckeinlage	Fachteiler-Set	Fachteiler-Set	Fachteiler-Set
Abmessungen B x T x H [mm]	396 x 296 x 112	396 x 296 x 137	396 x 296 x 187	396 x 296 x 237	396 x 296 x 337	396 x 296 x 437
Artikel-Nr.	72520052.19V	72520053.19V	72520054.19V	72520047.19V	72520048.19V	72520049.19V

Koffersysteme Systainer³ M

Systainer³ M 187 mit Boxen



- praktischer und robuster Systemkoffer zum sicheren und ordentlichen Lagern und Transportieren Kleinteilen und Verbrauchsmaterialien
- bestückt mit je 2 herausnehmbaren Boxentrays mit Kleinteileboxen
- inkl. EPP Deckeinlage
- einfache Integration in bott vario3 Fahrzeugeinrichtungen und bott Betriebseinrichtungen durch seitliche Aufnahmen für Führungsschienen
- T-LOC als zentrales Bedienelement: Schließen, Öffnen, Koppeln mit nur einem Dreh
- Kennzeichnungsmöglichkeit durch 2 Steckkartenfächer im genormten Scheckkartenformat an der Front
- stapelbar und verknüpfbar mit allen anderen Systainer Produkten
- Traglast (einfach): 20 kg
- Traglast (im gekoppelten Zustand): 40 kg
- Material Koffer: ABS
- Material Boxentray: pulverbeschichtetes Aluminium



Bezeichnung	Systainer ³ M 187	Systainer ³ M 187	Systainer ³ M 187
Ausführung	Tragegriff	Tragegriff	Tragegriff
Bestückung	18 Boxen	25 Boxen	32 Boxen
Abmessungen B x T x H [mm]	396 x 296 x 187	396 x 296 x 187	396 x 296 x 187
Artikel-Nr.	72520050.19V	72520058.19V	72520059.19V



Koffersysteme Systainer³ M

Systainer³ M mit Rastereinlage



- praktischer und robuster Systemkoffer zum sicheren und ordentlichen Lagern und Transportieren von Handwerkzeugen, Kleinteilen und Verbrauchsmaterialien
- bestückt mit Bodenpolster, Rastereinlagen (25mm Raster) und Deckelpolster zum Gestalten von individuellen Einlagen
- einfache Integration in bott vario3 Fahrzeugeinrichtungen und bott Betriebseinrichtungen durch seitliche Aufnahmen für Führungsschienen
- T-LOC als zentrales Bedienelement: Schließen, Öffnen, Koppeln mit nur einem Dreh
- Kennzeichnungsmöglichkeit durch 2 Steckkartenfächer im genormten Scheckkartenformat an der Front
- stapelbar und verknüpfbar mit allen anderen Systainer Produkten
- Traglast (einfach): 20 kg
- Traglast (im gekoppelten Zustand): 40 kg
- Material: ABS



Bezeichnung	Systainer ³ M 112	Systainer ³ M 137	Systainer ³ M 187
Ausführung	Tragegriff	Tragegriff	Tragegriff
Bestückung	1x Kreuzbodenpolster 1x Rastereinlage 1x Deckelpolster	1x Bodenpolster 1x Rastereinlage 1x Deckelpolster	1x Bodenpolster 3x Rastereinlage 1x Deckelpolster
Abmessungen B x T x H [mm]	396 x 296 x 112	396 x 296 x 137	396 x 296 x 187
Artikel-Nr.	72520038.19V	72520039.19V	72520040.19V



Bezeichnung	Systainer ³ M 237	Systainer ³ M 337	Systainer ³ M 437
Ausführung	Auszugshilfe	Auszugshilfe	Auszugshilfe
Bestückung	1x Bodenpolster 5x Rastereinlage 1x Deckelpolster	1x Bodenpolster 5x Rastereinlage 1x Deckelpolster	1x Bodenpolster 5x Rastereinlage 1x Deckelpolster
Abmessungen B x T x H [mm]	396 x 296 x 237	396 x 296 x 337	396 x 296 x 437
Artikel-Nr.	72520041.19V	72520042.19V	72520043.19V

Koffersysteme Systainer³ M

Systainer³ M mit Spraydoseneinsatz



- praktischer und robuster Systemkoffer zum sicheren und ordentlichen Lagern und Transportieren von Spraydosen
- bestückt mit Spraydoseneinsatz aus EPP, für 14 Dosen mit max. Durchmesser 69 mm
- einfache Integration in bott vario3 Fahrzeugeinrichtungen und bott Betriebseinrichtungen durch seitliche Aufnahmen für Führungsschienen
- T-LOC als zentrales Bedienelement: Schließen, Öffnen, Koppeln mit nur einem Dreh
- Kennzeichnungsmöglichkeit durch 2 Steckkartenfächer im genormten Scheckkartenformat an der Front
- stapelbar und verknüpfbar mit allen anderen Systainer Produkten
- Traglast (einfach): 20 kg
- Traglast (im gekoppelten Zustand): 40 kg
- Material: ABS



Bezeichnung	Systainer ³ M 337	Systainer ³ M 437
Ausführung	Auszugshilfe	Auszugshilfe
Bestückung	Spraydoseneinsatz	Spraydoseneinsatz
Abmessungen B x T x H [mm]	396 x 296 x 337	396 x 296 x 437
Artikel-Nr.	72520029.19V	72520030.19V

Koffersysteme Systainer³ M

Systainer³ M mit Kartuscheneinsatz



- praktischer und robuster Systemkoffer zum sicheren und ordentlichen Lagern und Transportieren von Kartuschen
- bestückt mit Kartuscheneinsatz aus EPP, für 22 Kartuschen mit max. Durchmesser 51 mm und 15 Kartuschenspitzen
- einfache Integration in bott vario3 Fahrzeugeinrichtungen und bott Betriebseinrichtungen durch seitliche Aufnahmen für Führungsschienen
- T-LOC als zentrales Bedienelement: Schließen, Öffnen, Koppeln mit nur einem Dreh
- Kennzeichnungsmöglichkeit durch 2 Steckkartenfächer im genormten Scheckkartenformat an der Front
- stapelbar und verknüpfbar mit allen anderen Systainer Produkten
- Traglast (einfach): 20 kg
- Traglast (im gekoppelten Zustand): 40 kg
- Material: ABS



Bezeichnung	Systainer ³ M 337	Systainer ³ M 437
Ausführung	Auszugshilfe	Auszugshilfe
Bestückung	Kartuscheneinsatz	Kartuscheneinsatz
Abmessungen B x T x H [mm]	396 x 296 x 337	396 x 296 x 437
Artikel-Nr.	72520031.19V	72520032.19V

Koffersysteme Systainer³ M

Systainer³ M mit Hängerahmen



- praktischer und robuster Systemkoffer zum sicheren und ordentlichen Lagern und Transportieren von Hängemappen
- bestückt mit Hängerahmen für Hängemappen und -ordner nach DIN 821
- inkl. Deckeltasche für Bürobedarf
- einfache Integration in bott vario3 Fahrzeugeinrichtungen und bott Betriebseinrichtungen durch seitliche Aufnahmen für Führungsschienen
- T-LOC als zentrales Bedienelement: Schließen, Öffnen, Koppeln mit nur einem Dreh
- Kennzeichnungsmöglichkeit durch 2 Steckkartenfächer im genormten Scheckkartenformat an der Front
- stapelbar und verknüpfbar mit allen anderen Systainer Produkten
- Traglast (einfach): 20 kg
- Traglast (im gekoppelten Zustand): 40 kg
- Material: ABS

Bezeichnung	Systainer ³ M 337
Ausführung	Auszugshilfe
Bestückung	Hängerahmen + Deckeltasche
Abmessungen B x T x H [mm]	396 x 296 x 337
Artikel-Nr.	72520036.19V



Koffersysteme Systainer³ L

Systainer³ L Leerkoffer zur individuellen Bestückung



- praktischer und robuster Systemkoffer zum sicheren und ordentlichen Lagern und Transportieren von Maschinen, Handwerkzeugen, Kleinteilen und Verbrauchsmaterialien
- einfache Integration in bott vario3 Fahrzeugeinrichtungen und bott Betriebseinrichtungen durch seitliche Aufnahmen für Führungsschienen
- T-LOC als zentrales Bedienelement: Schließen, Öffnen, Koppeln mit nur einem Dreh
- Kennzeichnungsmöglichkeit durch 2 Steckkartenfächer im genormten Scheckkartenformat an der Front
- stapelbar und verknüpfbar mit allen anderen Systainer Produkten
- Traglast (einfach): 20 kg
- Traglast (im gekoppelten Zustand): 40 kg
- Material: ABS



Bezeichnung	Systainer ³ L 137	Systainer ³ L 187	Systainer ³ L 237
Ausführung	Tragegriff	Tragegriff	Auszugshilfe
Bestückung	leer	leer	leer
Abmessungen B x T x H [mm]	508 x 296 x 137	508 x 296 x 187	508 x 296 x 237
Artikel-Nr.	72520009.19V	72520010.19V	72520011.19V

Koffersysteme Systainer³ L

Systainer³ L 137 mit Universaleinlage



- praktischer und robuster Systemkoffer zum sicheren und ordentlichen Lagern und Transportieren Kleinteilen und Verbrauchsmaterialien
- bestückt mit Universaleinlage mit 6 unterschiedlich großen Fächern und Deckeinlage
- einfache Integration in bott vario3 Fahrzeugeinrichtungen und bott Betriebseinrichtungen durch seitliche Aufnahmen für Führungsschienen
- T-LOC als zentrales Bedienelement: Schließen, Öffnen, Koppeln mit nur einem Dreh
- Kennzeichnungsmöglichkeit durch 2 Steckkartenfächer im genormten Scheckkartenformat an der Front
- stapelbar und verknüpfbar mit vielen anderen Systainer Produkten
- Traglast (einfach): 20 kg
- Traglast (im gekoppelten Zustand): 40 kg
- Material: ABS

Bezeichnung	Systainer ³ L 137
Ausführung	Tragegriff
Bestückung	Universaleinlage mit 6 Fächern
Abmessungen B x T x H [mm]	508 x 296 x 137
Artikel-Nr.	72520028.19V



Koffersysteme Systainer³ L

Systainer³ L mit Fachteiler-Set



- praktischer und robuster Systemkoffer zum sicheren und ordentlichen Lagern und Transportieren von Handwerkzeugen, Kleinteilen und Verbrauchsmaterialien
- bestückt mit Fachteiler-Set, zur Unterteilung des Koffers in bis zu 6 gleichgroße Fächer
- einfache Integration in bott vario3 Fahrzeugeinrichtungen und bott Betriebseinrichtungen durch seitliche Aufnahmen für Führungsschienen
- T-LOC als zentrales Bedienelement: Schließen, Öffnen, Koppeln mit nur einem Dreh
- Kennzeichnungsmöglichkeit durch 2 Steckkartenfächer im genormten Scheckkartenformat an der Front
- stapelbar und verknüpfbar mit vielen anderen Systainer Produkten
- Traglast (einfach): 20 kg
- Traglast (im gekoppelten Zustand): 40 kg
- Material: ABS



Bezeichnung	Systainer ³ L 137	Systainer ³ L 187	Systainer ³ L 237
Ausführung	Tragegriff	Tragegriff	Auszugshilfe
Bestückung	Fachteiler-Set Deckeinlage	Fachteiler-Set Deckeinlage	Fachteiler-Set
Abmessungen B x T x H [mm]	508 x 296 x 137	508 x 296 x 187	508 x 296 x 237
Artikel-Nr.	72520055.19V	72520056.19V	72520057.19V



Koffersysteme Systainer³ L

Systainer³ L 187 mit Boxen



- praktischer und robuster Systemkoffer zum sicheren und ordentlichen Lagern und Transportieren Kleinteilen und Verbrauchsmaterialien
- bestückt mit je 2 herausnehmbaren Boxentrays mit Kleinteileboxen
- inkl. EPP Deckeinlage
- einfache Integration in bott vario3 Fahrzeugeinrichtungen und bott Betriebseinrichtungen durch seitliche Aufnahmen für Führungsschienen
- T-LOC als zentrales Bedienelement: Schließen, Öffnen, Koppeln mit nur einem Dreh
- Kennzeichnungsmöglichkeit durch 2 Steckkartenfächer im genormten Scheckkartenformat an der Front
- stapelbar und verknüpfbar mit vielen anderen Systainer Produkten
- Traglast (einfach): 20 kg
- Traglast (im gekoppelten Zustand): 40 kg
- Material Koffer: ABS
- Material Boxentray: pulverbeschichtetes Aluminium



Bezeichnung	Systainer ³ L 187	Systainer ³ L 187	Systainer ³ L 187
Ausführung	Tragegriff	Tragegriff	Tragegriff
Bestückung	20 Boxen	29 Boxen	38 Boxen
Abmessungen B x T x H [mm]	508 x 296 x 187	508 x 296 x 187	508 x 296 x 187
Artikel-Nr.	72520051.19V	72520060.19V	72520061.19V



Koffersysteme Systainer³ L

Systainer³ L mit Rastereinlage



- praktischer und robuster Systemkoffer zum sicheren und ordentlichen Lagern und Transportieren von Handwerkzeugen, Kleinteilen und Verbrauchsmaterialien
- bestückt mit Bodenpolster, Rastereinlagen (25mm Raster) und Deckelpolster zum Gestalten von individuellen Einlagen
- einfache Integration in bott vario3 Fahrzeugeinrichtungen und bott Betriebseinrichtungen durch seitliche Aufnahmen für Führungsschienen
- T-LOC als zentrales Bedienelement: Schließen, Öffnen, Koppeln mit nur einem Dreh
- Kennzeichnungsmöglichkeit durch 2 Steckkartenfächer im genormten Scheckkartenformat an der Front
- stapelbar und verknüpfbar mit vielen anderen Systainer Produkten
- Traglast (einfach): 20 kg
- Traglast (im gekoppelten Zustand): 40 kg
- Material: ABS



Bezeichnung	Systainer ³ L 137	Systainer ³ L 187	Systainer ³ L 237
Ausführung	Tragegriff	Tragegriff	Auszugshilfe
Bestückung	1x Bodenpolster 1x Rastereinlage 1x Deckelpolster	1x Bodenpolster 3x Rastereinlage 1x Deckelpolster	1x Bodenpolster 5x Rastereinlage 1x Deckelpolster
Abmessungen B x T x H [mm]	508 x 296 x 137	508 x 296 x 187	508 x 296 x 237
Artikel-Nr.	72520044.19V	72520045.19V	72520046.19V

Koffersysteme Systainer³ L

Systainer³ L mit Werkzeugeinsatz



- praktischer und robuster Systemkoffer zum sicheren und ordentlichen Lagern und Transportieren von Handwerkzeug
- bestückt mit Werkzeugeinsatz und Deckeinsatz / Deckeltasche
- schnelles Auffinden des benötigten Werkzeugs durch die übersichtliche Unterbringung der benötigten Handwerkzeuge
- einfache Integration in bott vario3 Fahrzeuginrichtungen und bott Betriebseinrichtungen durch seitliche Aufnahmen für Führungsschienen
- T-LOC als zentrales Bedienelement: Schließen, Öffnen, Koppeln mit nur einem Dreh
- Kennzeichnungsmöglichkeit durch 2 Steckkartenfächer im genormten Scheckkartenformat an der Front
- stapelbar und verknüpfbar mit vielen anderen Systainer Produkten
- Traglast (einfach): 20 kg
- Traglast (im gekoppelten Zustand): 40 kg
- Material: ABS



Bezeichnung	Systainer ³ L 187	Systainer ³ L 237
Ausführung	Tragegriff	Auszugshilfe
Bestückung	Werkzeugeinsatz und Deckeltasche	Werkzeugeinsatz und Deckeltasche
Abmessungen B x T x H [mm]	508 x 296 x 187	508 x 296 x 237
Artikel-Nr.	72520034.19V	72520035.19V



Koffersysteme Systainer³ Organizer M + L

Systainer³ Organizer Leerkoffer zur individuellen Bestückung



- praktischer und robuster Systemkoffer zum sicheren und ordentlichen Lagern und Transportieren von Kleinteilen und Verbrauchsmaterialien
- transparenter Deckel ermöglicht Einblick auf den Inhalt und minimiert die Suchzeiten
- einfache Integration in bott vario3 Fahrzeugeinrichtungen und bott Betriebseinrichtungen durch seitliche Aufnahmen für Führungsschienen
- T-LOC als zentrales Bedienelement: Schließen, Öffnen, Koppeln mit nur einem Dreh
- Kennzeichnungsmöglichkeit durch 2 Steckkartenfächer im genormten Scheckkartenformat an der Front
- stapelbar und verknüpfbar mit vielen anderen Systainer Produkten
- Traglast: 20 kg



Bezeichnung	Systainer ³ Organizer M 89	Systainer ³ Organizer L 89
Bestückung	leer	leer
Abmessungen B x T x H [mm]	396 x 296 x 89	508 x 296 x 89
Artikel-Nr.	72520001.19V	72520002.19V



Koffersysteme Systainer³ Organizer M + L

Systainer³ Organizer mit Kleinteileboxen



- praktischer und robuster Systemkoffer zum sicheren und ordentlichen Lagern und Transportieren von Kleinteilen und Verbrauchsmaterialien
- bestückt mit Kleinteileboxen
- transparenter Deckel ermöglicht Einblick auf den Inhalt und minimiert die Suchzeiten
- einfache Integration in bott vario3 Fahrzeugeinrichtungen und bott Betriebseinrichtungen durch seitliche Aufnahmen für Führungsschienen
- T-LOC als zentrales Bedienelement: Schließen, Öffnen, Koppeln mit nur einem Dreh
- Kennzeichnungsmöglichkeit durch 2 Steckkartenfächer im genormten Scheckkartenformat an der Front
- stapelbar und verknüpfbar mit vielen anderen Systainer Produkten
- Traglast: 20 kg



Bezeichnung	Systainer ³ Organizer M 89	Systainer ³ Organizer M 89	Systainer ³ Organizer M 89
Bestückung	12 Boxen	18 Boxen	28 Boxen
Abmessungen B x T x H [mm]	396 x 296 x 89	396 x 296 x 89	396 x 296 x 89
Artikel-Nr.	72520021.19V	72520022.19V	72520023.19V



Bezeichnung	Systainer ³ Organizer L 89	Systainer ³ Organizer L 89	Systainer ³ Organizer L 89
Bestückung	13 Boxen	20 Boxen	33 Boxen
Abmessungen B x T x H [mm]	508 x 296 x 89	508 x 296 x 89	508 x 296 x 89
Artikel-Nr.	72520024.19V	72520025.19V	72520026.19V

Koffersysteme Systainer³ ToolBox M + L

Systainer³ ToolBox



- praktische und robuste Tragebox zum sicheren und ordentlichen Lagern und Transportieren von Maschinen, Handwerkzeugen, Kleinteilen und Verbrauchsmaterial
- keine Begrenzung des Stauraums durch einen Deckel, daher auch für sperriges Transportgut geeignet
- einfache Integration in bott vario3 Fahrzeugeinrichtungen und bott Betriebseinrichtungen durch seitliche Aufnahmen für Führungsschienen
- Kennzeichnungsmöglichkeit durch 2 Steckkartenfächer im genormten Scheckkartenformat an der Front
- stapelbar und verknüpfbar mit allen anderen Systainer Produkten
- Traglast (einfach): 20 kg
- Traglast (im gekoppelten Zustand): 40 kg
- Material: ABS



Bezeichnung	Systainer ³ ToolBox M 137	Systainer ³ ToolBox M 187	Systainer ³ ToolBox M 237
Bestückung	leer	leer	leer
Abmessungen B x T x H [mm]	396 x 296 x 137	396 x 296 x 187	396 x 296 x 237
Artikel-Nr.	72520063.19V	72520064.19V	72520065.19V



Bezeichnung	Systainer ³ ToolBox L 137	Systainer ³ ToolBox L 187	Systainer ³ ToolBox L 237
Bestückung	leer	leer	leer
Abmessungen B x T x H [mm]	508 x 296 x 137	508 x 296 x 187	508 x 296 x 237
Artikel-Nr.	72520068.19V	72520069.19V	72520070.19V

Koffersysteme Systainer³ Zubehör

Rollbrett



- zum schnellen und einfachen Transport von mehreren Koffern
- passend für alle Systainer³ M und L
- optimales Laufverhalten und Standsicherheit durch große Rollen und Radstände
- einfachen Integration in bott vario3 Fahrzeugeinrichtungen durch seitliche Aufnahmen (Breite 5 / Planhöhe 175mm)
- 4 Lenkrollen, vorne mit 2x Totalfeststeller
- Rollendurchmesser: 100 mm
- Tragkraft 100 kg
- Farbe: anthrazitgrau



Bezeichnung	Systainer ³ Rollbrett
für Koffertyp	alle Systainer ³ M + L, sowie alle Systainer T-LOC
Abmessungen B x T x H [mm]	508 x 397 x 160
Artikel-Nr.	72522029.19V

Halter für Rollbrett



- für die schnelle, einfache und sichere Lagerung vom Systainer³ Rollbrett
- Geräuschreduzierung durch Gummipuffer
- zur Montage seitlich am bott vario3 SLF oder an perfo Lochplatten
- Material: pulverbeschichtetes Aluminium (RAL 7016)



Ausführung	Halter für Systainer ³ Rollbrett
ab Systemtiefe [mm]	376
Abmessungen B x T x H [mm]	290 x 66 x 439
Artikel-Nr.	73508025.19V

Koffersysteme Systainer³ Zubehör

Transportroller mit Schublade



- praktischer Transportroller zum komfortablen Transport von Systainer Systemkoffern
- einfache Treppengängigkeit durch große Räder
- integrierte Schublade zum Verstauen von Kleinteilen (Tragkraft 5 kg)
- mit variabel einstellbarem Sicherungsgurt
- Rollbrett- und Sackkarrenfunktion
- passend für alle Koffer mit Grundmaß 400 x 300 mm
- Rollendurchmesser vorne: 75 mm
- Rollendurchmesser hinten: 200 mm
- Tragkraft 100 kg

Bezeichnung	Transportroller mit Schublade
für Koffertyp	alle Systainer ³ M, sowie alle Systainer T-LOC
Abmessungen B x T x H [mm]	600 x 440 x 1.100
Artikel-Nr.	72522030.90V



Koffersysteme Systainer³ Zubehör

Beschriftungsset



- zum sauberen und ordentlichen Beschriften der Koffer
- spart Suchzeiten und erhöht die Effizienz
- passend für alle Systainer³ M und L
- zum Einstecken in die zwei Einsteckfächer an der Kofferfront
- bestehend aus 20 transparenten Steckkarten und 2 Beschriftungsbögen mit je 10 Papierkarten zum Heraustrennen

Bezeichnung	Beschriftungsset
für Koffertyp	alle Systainer ³ M + L, sowie alle Systainer T-LOC
Abmessungen B x T x H [mm]	86 x 1 x 54
Artikel-Nr.	72522038



Koffersysteme Systainer³ Zubehör

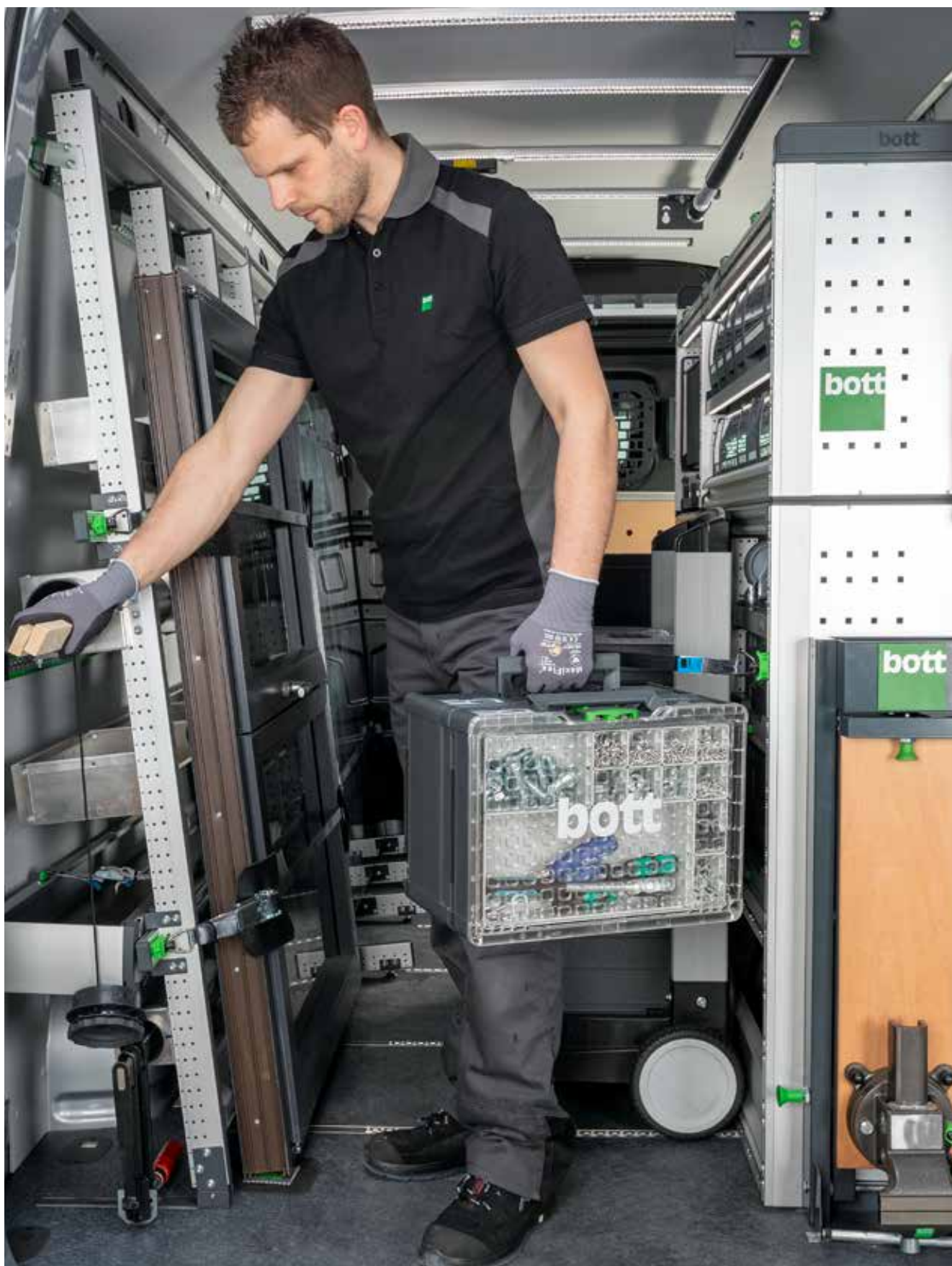

Koffersysteme varioCase M

varioCase M leer



- leichter und hochwertiger Servicekoffer zur individuellen Bestückung
- einfache Integration in bott vario3 Fahrzeugeinrichtungen und bott Betriebseinrichtungen durch seitliche Aufnahmen für Führungsschienen
- Sicherheit durch automatisches Verriegeln beim Schließen des Deckels
- Traglast: 20 kg
- Material: eloxiertes Aluminium



Bezeichnung	varioCase M 84	varioCase M 135
Bestückung	leer	leer
Abmessungen B x T x H [mm]	396 x 337 x 84	396 x 337 x 135
Artikel-Nr.	72511001.97V	72511003.97V

varioCase M leer



- robuster und hochwertiger Servicekoffer zur individuellen Bestückung
- einfache Integration in bott vario3 Fahrzeugeinrichtungen und bott Betriebseinrichtungen durch seitliche Aufnahmen für Führungsschienen
- Sicherheit durch automatisches Verriegeln beim Schließen des Deckels
- Traglast: 20 kg
- Material: pulverbeschichtetes Stahlblech
- Farbe: anthrazitgrau (RAL 7016)



Bezeichnung	varioCase M 84	varioCase M 135
Bestückung	leer	leer
Abmessungen B x T x H [mm]	396 x 337 x 84	396 x 337 x 135
Artikel-Nr.	72511005.19V	72511007.19V

Koffersysteme varioCase M

varioCase M mit Trenn- und Steckwänden



- leichter und hochwertiger Servicekoffer bestückt mit Trenn- und Steckwänden
- zur ordentlichen und übersichtlichen Lagerung von Werkzeug und Verbrauchsmaterial
- einfache Integration in bott vario3 Fahrzeugeinrichtungen und bott Betriebseinrichtungen durch seitliche Aufnahmen für Führungsschienen
- Sicherheit durch automatisches Verriegeln beim Schließen des Deckels
- Traglast: 20 kg
- Material: eloxiertes Aluminium



Bezeichnung	varioCase M 84	varioCase M 135
Bestückung	2x Trennwand / 5x Steckwand	2x Trennwand / 5x Steckwand
Abmessungen B x T x H [mm]	396 x 337 x 84	396 x 337 x 135
Artikel-Nr.	72511013.97V	72511015.97V

varioCase M mit Trenn- und Steckwänden



- robuster und hochwertiger Servicekoffer bestückt mit Trenn- und Steckwänden
- zur ordentlichen und übersichtlichen Lagerung von Werkzeug und Verbrauchsmaterial
- einfache Integration in bott vario3 Fahrzeugeinrichtungen und bott Betriebseinrichtungen durch seitliche Aufnahmen für Führungsschienen
- Sicherheit durch automatisches Verriegeln beim Schließen des Deckels
- Traglast: 20 kg
- Material: pulverbeschichtetes Stahlblech
- Farbe: anthrazitgrau (RAL 7016)



Bezeichnung	varioCase M 84	varioCase M 135
Bestückung	2x Trennwand / 5x Steckwand	2x Trennwand / 5x Steckwand
Abmessungen B x T x H [mm]	396 x 337 x 84	396 x 337 x 135
Artikel-Nr.	72511014.19V	72511016.19V

Koffersysteme varioCase M

varioCase M 84 mit Boxensortimenten



- leichter und hochwertiger Servicekoffer bestückt mit Kleinteileboxen
- zur ordentlichen und übersichtlichen Lagerung von Kleinteilen und Verbrauchsmaterial
- einfache Integration in bott vario3 Fahrzeugeinrichtungen und bott Betriebseinrichtungen durch seitliche Aufnahmen für Führungsschienen
- Sicherheit durch automatisches Verriegeln beim Schließen des Deckels
- Traglast: 20 kg
- Material: eloxiertes Aluminium



Bezeichnung	varioCase M 84	varioCase M 84	varioCase M 84	varioCase M 84
Bestückung	11 Boxen	17 Boxen	24 Boxen	32 Boxen
Abmessungen B x T x H [mm]	396 x 337 x 84	396 x 337 x 84	396 x 337 x 84	396 x 337 x 84
Artikel-Nr.	72511017.97V	72511018.97V	72511020.97V	72511021.97V

varioCase M 84 mit Boxensortimenten



- robuster und hochwertiger Servicekoffer bestückt mit Kleinteileboxen
- zur ordentlichen und übersichtlichen Lagerung von Kleinteilen und Verbrauchsmaterial
- einfache Integration in bott vario3 Fahrzeugeinrichtungen und bott Betriebseinrichtungen durch seitliche Aufnahmen für Führungsschienen
- Sicherheit durch automatisches Verriegeln beim Schließen des Deckels
- Traglast: 20 kg
- Material: pulverbeschichtetes Stahlblech
- Farbe: anthrazitgrau (RAL 7016)

Bezeichnung	varioCase M 84
Bestückung	17 Boxen
Abmessungen B x T x H [mm]	396 x 337 x 84
Artikel-Nr.	72511019.19V

Koffersysteme varioCase M

varioCase M 135 mit Boxensortimenten



- leichter und hochwertiger Servicekoffer bestückt mit Kleinteileboxen
- zur ordentlichen und übersichtlichen Lagerung von Kleinteilen und Verbrauchsmaterial
- viel Stauraum durch zweite Lagerebene mit Boxentray
- einfache Integration in bott vario3 Fahrzeugeinrichtungen und bott Betriebseinrichtungen durch seitliche Aufnahmen für Führungsschienen
- Sicherheit durch automatisches Verriegeln beim Schließen des Deckels
- Traglast: 20 kg
- Material: eloxiertes Aluminium

Bezeichnung	varioCase M 135
Bestückung	33 Boxen mit Boxentray
Abmessungen B x T x H [mm]	396 x 337 x 135
Artikel-Nr.	72511022.97V

varioCase M 84 mit Düseneinsatz



- leichter und hochwertiger Servicekoffer bestückt mit Düseninsatz und Kleinteileboxen
- zur sicheren und übersichtlichen Lagerung von Brennerdüsen
- einfache Integration in bott vario3 Fahrzeugeinrichtungen und bott Betriebseinrichtungen durch seitliche Aufnahmen für Führungsschienen
- Sicherheit durch automatisches Verriegeln beim Schließen des Deckels
- Traglast: 20 kg
- Material: eloxiertes Aluminium

Bezeichnung	varioCase M 84
Bestückung	Düseninsatz und 2 Kleinteileboxen
Abmessungen B x T x H [mm]	396 x 337 x 84
Artikel-Nr.	72511029.97V

Koffersysteme varioCase L

varioCase L leer



- leichter und hochwertiger Servicekoffer zur individuellen Bestückung
- einfache Integration in bott vario3 Fahrzeugeinrichtungen und bott Betriebseinrichtungen durch seitliche Aufnahmen für Führungsschienen
- Sicherheit durch automatisches Verriegeln beim Schließen des Deckels
- Traglast: 20 kg
- Material: eloxiertes Aluminium



Bezeichnung	varioCase L 84	varioCase L 135
Bestückung	leer	leer
Abmessungen B x T x H [mm]	508 x 337 x 84	508 x 337 x 135
Artikel-Nr.	72511002.97V	72511004.97V

varioCase L leer



- robuster und hochwertiger Servicekoffer zur individuellen Bestückung
- einfache Integration in bott vario3 Fahrzeugeinrichtungen und bott Betriebseinrichtungen durch seitliche Aufnahmen für Führungsschienen
- Sicherheit durch automatisches Verriegeln beim Schließen des Deckels
- Traglast: 20 kg
- Material: pulverbeschichtetes Stahlblech
- Farbe: anthrazitgrau (RAL 7016)



Bezeichnung	varioCase L 84	varioCase L 135
Bestückung	leer	leer
Abmessungen B x T x H [mm]	508 x 337 x 84	508 x 337 x 135
Artikel-Nr.	72511006.19V	72511008.19V

Koffersysteme varioCase L

varioCase L mit Trenn- und Steckwänden



- leichter und hochwertiger Servicekoffer bestückt mit Trenn- und Steckwänden
- zur ordentlichen und übersichtlichen Lagerung von Werkzeug und Verbrauchsmaterial
- einfache Integration in bott vario3 Fahrzeugeinrichtungen und bott Betriebseinrichtungen durch seitliche Aufnahmen für Führungsschienen
- Sicherheit durch automatisches Verriegeln beim Schließen des Deckels
- Traglast: 20 kg
- Material: eloxiertes Aluminium



Bezeichnung	varioCase L 84	varioCase L 135
Bestückung	3x Trennwand / 6x Steckwand	3x Trennwand / 6x Steckwand
Abmessungen B x T x H [mm]	508 x 337 x 84	508 x 337 x 135
Artikel-Nr.	72511009.97V	72511011.97V

varioCase L mit Trenn- und Steckwänden



- robuster und hochwertiger Servicekoffer bestückt mit Trenn- und Steckwänden
- zur ordentlichen und übersichtlichen Lagerung von Werkzeug und Verbrauchsmaterial
- einfache Integration in bott vario3 Fahrzeugeinrichtungen und bott Betriebseinrichtungen durch seitliche Aufnahmen für Führungsschienen
- Sicherheit durch automatisches Verriegeln beim Schließen des Deckels
- Traglast: 20 kg
- Material: pulverbeschichtetes Stahlblech
- Farbe: anthrazitgrau (RAL 7016)



Bezeichnung	varioCase L 84	varioCase L 135
Bestückung	3x Trennwand / 6x Steckwand	3x Trennwand / 6x Steckwand
Abmessungen B x T x H [mm]	508 x 337 x 84	508 x 337 x 135
Artikel-Nr.	72511010.19V	72511012.19V

Koffersysteme varioCase L

varioCase L 84 mit Boxensortimenten



- leichter und hochwertiger Servicekoffer bestückt mit Kleinteileboxen
- zur ordentlichen und übersichtlichen Lagerung von Kleinteilen und Verbrauchsmaterial
- einfache Integration in bott vario3 Fahrzeugeinrichtungen und bott Betriebseinrichtungen durch seitliche Aufnahmen für Führungsschienen
- Sicherheit durch automatisches Verriegeln beim Schließen des Deckels
- Traglast: 20 kg
- Material: eloxiertes Aluminium



Bezeichnung	varioCase L 84	varioCase L 84	varioCase L 84	varioCase L 84
Bestückung	12 Boxen und Werkzeugfach	17 Boxen und Werkzeugfach	24 Boxen und Werkzeugfach	32 Boxen und Werkzeugfach
Abmessungen B x T x H [mm]	508 x 337 x 84	508 x 337 x 84	508 x 337 x 84	508 x 337 x 84
Artikel-Nr.	72511023.97V	72511024.97V	72511026.97V	72511027.97V

varioCase L 84 mit Boxensortimenten



- robuster und hochwertiger Servicekoffer bestückt mit Kleinteileboxen
- zur ordentlichen und übersichtlichen Lagerung von Kleinteilen und Verbrauchsmaterial
- einfache Integration in bott vario3 Fahrzeugeinrichtungen und bott Betriebseinrichtungen durch seitliche Aufnahmen für Führungsschienen
- Sicherheit durch automatisches Verriegeln beim Schließen des Deckels
- Traglast: 20 kg
- Material: pulverbeschichtetes Stahlblech
- Farbe: anthrazitgrau (RAL 7016)

Bezeichnung	varioCase L 84
Bestückung	17 Boxen und Werkzeugfach
Abmessungen B x T x H [mm]	508 x 337 x 84
Artikel-Nr.	72511025.19V

Koffersysteme varioCase L

varioCase L 135 mit Boxensortimenten



- leichter und hochwertiger Servicekoffer bestückt mit Kleinteileboxen
- zur ordentlichen und übersichtlichen Lagerung von Kleinteilen und Verbrauchsmaterial
- viel Stauraum durch zweite Lagerebene mit Boxentray
- einfache Integration in bott vario3 Fahrzeugeinrichtungen und bott Betriebseinrichtungen durch seitliche Aufnahmen für Führungsschienen
- Sicherheit durch automatisches Verriegeln beim Schließen des Deckels
- Traglast: 20 kg
- Material: eloxiertes Aluminium

Bezeichnung	varioCase L 135
Bestückung	34 Boxen mit Boxentray und Werkzeugfach
Abmessungen B x T x H [mm]	508 x 337 x 135
Artikel-Nr.	72511028.97V

varioCase L 84 mit Düseneinsatz



- leichter und hochwertiger Servicekoffer bestückt mit Düseninsatz und Kleinteileboxen
- zur sicheren und übersichtlichen Lagerung von Brennerdüsen
- einfache Integration in bott vario3 Fahrzeugeinrichtungen und bott Betriebseinrichtungen durch seitliche Aufnahmen für Führungsschienen
- Sicherheit durch automatisches Verriegeln beim Schließen des Deckels
- Traglast: 20 kg
- Material: eloxiertes Aluminium

Bezeichnung	varioCase L 84
Bestückung	Düseninsatz, 2 Kleinteileboxen und Werkzeugfach
Abmessungen B x T x H [mm]	508 x 337 x 84
Artikel-Nr.	72511030.97V

perfo

Ordnung am Arbeitsplatz

Schneller Zugriff auf
Werkzeug und Kleinteile

Ein System - das Original



Übersicht für Voraussicht

Für Effizienz und Ordnung am Arbeitsplatz sorgt unser Lochwandsystem perfo. Die systematische Bereitstellung von Werkzeug und Kleinteilen gewährleistet einen schnellen Zugriff darauf. perfo bietet ein einheitliches System mit zahlreichen unterschiedlichen Haken und Werkzeughaltern.

In der bott vario3 Fahrzeugeinrichtung ist das perfo Raster standardisiert an den Seitenteilen vorhanden. Zusätzlich lassen sich die Fahrzeuginnenwandverkleidung oder Fahrzeugtrennwände mit perfo Raster versehen.

Des Weiteren lassen sich perfo Lochplatten an cubio Schränken und Werkstattwagen integrieren. Unsere perfo Lochplatten eignen sich insbesondere für die Montage an der Wand oder an der Werkbank. Darüber hinaus bieten freistehende perfo Racks und perfo Mobile viele Möglichkeiten, Werkzeug und Material flexibel zu positionieren.

perfo Rundhalter

- Stahlblech pulverbeschichtet, anthrazitgrau RAL 7016
- mit 2 Aufnahmen, max. Ø 70 mm

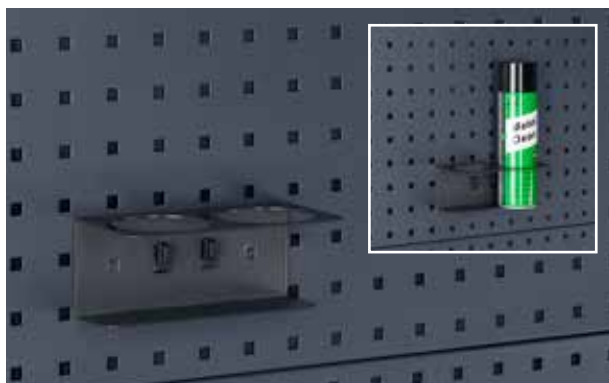

Verpackungseinheit (VE)	1
Abmessungen B x T x H [mm]	175 x 87 x 70
Artikel-Nr.	14021053.19V

perfo Haken plus

- mit breiter Grundplatte
- erhöhtes Hakenende (35 mm)

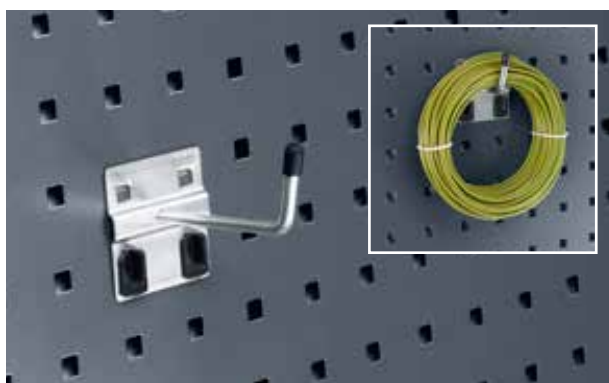

Verpackungseinheit (VE)	5	5	5
Abmessungen B x T x H [mm]	60 x 25 x 60	60 x 50 x 60	60 x 75 x 60
Artikel-Nr.	14001117	14001119	14001121

perfo Wasserspendeset

- 12 Liter Fassungsvermögen
- Auslaufhahn unten am Kanister
- mit Aluminiumkonsole und Befestigungsgurt
- inkl. Spenderflasche mit Pumpspender zur kundenseitigen Befüllung mit Reinigungs- oder Desinfektionsmitteln



Verpackungseinheit (VE)	1
Abmessungen B x T x H [mm]	370 x 185 x 375
Artikel-Nr.	63003059.19V

perfo Papierrollenhalter selbst sichernd

- für Papierrollen max. 260 mm breit, Ø 280 mm
- inklusive 1 Papierrolle



Ausführung	Papierrollenhalter	Papierrolle
Verpackungseinheit (VE)	1	12
Abmessungen B x T x H [mm]	315 x 185 x 180	200 x 130 x 130
Artikel-Nr.	63003058.19V	63003074.90V

perfo Haltersortimente



- Inhalt
- 2 Haken T 50 mm
- 2 Haken T 75 mm
- 2 Haken plus T 50 mm
- 2 Haken plus T 75 mm
- 2 Doppelhaken 75 mm
- 1 Bügelhaken 100 mm
- 1 Rundhalter 40 mm
- 1 Rundhalter 60 mm
- 1 Montageschlüssel

Artikel-Nr.

14030215

perfo Lochplatten

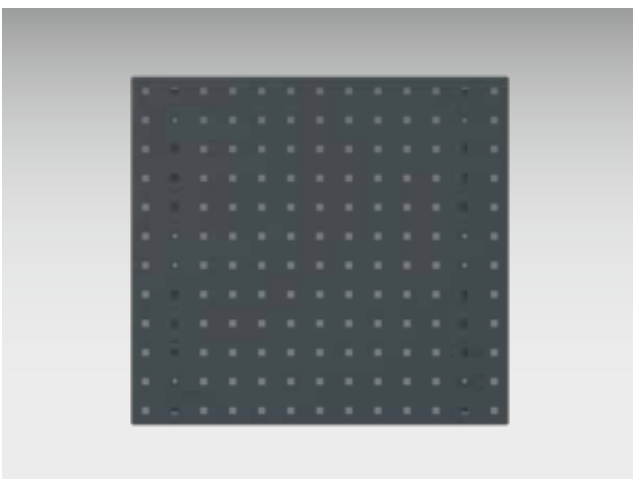

- hohe Stabilität durch seitliche Umkantung
- zusätzliche Verstärkungsprofile an der Rückseite
- Lochung: 9,2 x 9,2 mm, Lochabstand: 38,1 mm
- formschlüssige Verbindung vom Werkzeugträger zur Trägerplatte
- Rastermaß bleibt über den Plattenstoß bei mehreren Platten erhalten

Abmessungen B x T x H [mm]	495 x 13 x 457	991 x 13 x 457	1.486 x 13 x 457	1.981 x 13 x 457
Artikel-Nr.	14025115.19	14025117.19	14025118.19	14025119.19

bottTainer

Diebstahlschutz

Schneller und
ergonomischer Zugriff

Optimale
Stauraumorganisation



Stauraumorganisation auf der Pritsche

Der bottTainer eignet sich hervorragend für die Stauraumorganisation und Ladungssicherung auf der offenen Ladefläche. Durch die unterteilten Staufächer haben Sie auf Ihrer Pritsche stets einen guten Überblick über Ihr Equipment. Der schnelle und ergonomische Zugriff auf Ihr Material und Werkzeug ist jederzeit möglich. Dafür sorgen die Schubladen im Inneren, die mit Türen oder einem Rollladen gesichert und geschützt sind.

Die robuste Rahmenkonstruktion bietet dem bottTainer eine hohe Stabilität. Die Dichtungen sorgen dafür, dass Ihr Equipment vor Spritzwasser verschont und damit

trocken bleibt. Mit den widerstandsfähigen Schlössern ist Ihr Transportgut immer gegen Diebstahl geschützt. Sie können aus vielen verschiedenen vorkonfigurierten Varianten des bottTainer auswählen. Oder Sie lassen ihn sich individuell nach Ihren eigenen Vorstellungen von uns konfigurieren.



Stabilität

- hohe Stabilität durch robuste Rahmenkonstruktion
- strapazierfähige Oberflächen: Seiten und Boden in Stahlblech verzinkt
- Korpus mit Kantenschutzprofilen

Ordnung und Komfort

- optimale Stauraumorganisation durch Ausbau mit bott vario Systembauteilen
- Schubladeneinteilungen für die übersichtliche Lagerung von Kleinteilen
- schneller Zugriff auf das wichtigste Equipment über seitliche Türen, Rollläden, Innenschubladen ohne Besteigen der Pritsche

Vielseitigkeit

- vielseitige Ausführungen mit Deckel in Alu-Riffelblech oder Rollläden aus Aluminium
- verschiedene Stauraumaufteilungen und Konfigurationen
- individuelle Konfiguration alternativ zu Kompletvarianten möglich

Schutz und Sicherheit

- einfache Ladungssicherung auf der Pritsche
- hoher Witterungs- und Spritzwasserschutz für Werkzeug und Material
- Diebstahlschutz für das Transportgut durch abschließbare Zweipunktverriegelung
- Stellfüße garantieren Schutz vor Standnässe

bottTainer mit Klappdeckel



- Deckel aus rutschfestem Aluminium-Riffelblech
- Gasdruckfeder zum sicheren Offenhalten des Deckels
- sichere Verwahrung des Transportguts durch Zweifach-Verriegelung mit robusten Schlössern

Außenabmessungen B x T x H mm	1750 x 650 x 760	1930 x 650 x 760
Traglast kg	200	200
Gewicht kg	63	69
Artikel-Nr.	60020001.51M	60020002.51M

bottTainer mit Klappdeckel und Zwischenboden



- Deckel aus rutschfestem Aluminium-Riffelblech
- bestückt mit 2-teiligem, herausnehmbarem Zwischenboden
- Gasdruckfeder zum sicheren Offenhalten des Deckels
- sichere Verwahrung des Transportguts durch Zweifach-Verriegelung mit robusten Schlössern

Außenabmessungen B x T x H mm	1750 x 650 x 760	1930 x 650 x 760
Traglast kg	300	300
Gewicht kg	71	77
Artikel-Nr.	60020003.51M	60020004.51M

bottTainer Trennwand für Zwischenboden

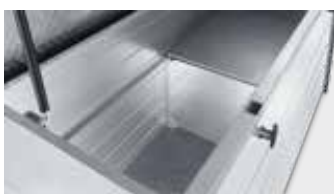

- Trennwand zur Positionierung oberhalb des Zwischenbodens

Artikel-Nr.	63001110.98V
--------------------	---------------------

bottTainer mit Türen und Zwischenboden



- Deckel aus rutschfestem Aluminium-Riffelblech
- mögliche Ausführungen:
links und rechts mit je 1 hohen Tür bzw. je 2 übereinander liegenden Türen mit robusten Schlössern
- fest verschraubter Zwischenboden zwischen den Ebenen
- obere Tür auch bei geschlossener Bordwand zu öffnen
- unteres Fach optional mit Schubladen bestückbar
- inkl. Trennwand zum Unterteilen des oberen Fachs

Schubladenset*	Schwerlast 70 kg	Schwerlast 50 kg
Abmessungen B x T x H mm	1x 175x540 / 1x 300x540	1x 175x795 / 1x 300x795
Artikel-Nr.	60022011.19M	60022012.19M

Außenabmessungen B x T x H mm	1750 x 630 x 1130	1750 x 630 x 1130	1930 x 630 x 1130	1930 x 630 x 1130
Ausführung	4 Türen	2 Türen	4 Türen	2 Türen
Traglast kg	300	300	300	300
Gewicht kg	99	98	106	105
Artikel-Nr.	60022001.51M	60022003.51M	60022002.51M	60022004.51M

bottTainer mit Rollläden



- wetterfester und abschließbarer Rollläden aus robustem Aluminium
- schneller Zugriff auf den kompletten Nutzraum



Außenabmessungen B x T x H mm	1365 x 710 x 910
Ausführung	Klappenboden, bottBoxen-Tablar mit bottBoxen
Gewicht kg	76
Artikel-Nr.	60021011.51M

bottTainer Kranösen



- 4 Kranösen für den schnellen mobilen Transport
- pulverbeschichtet
- Farbe: tiefschwarz (RAL 9005)
- inkl. Befestigungsmaterial

Artikel-Nr.	90099590.63
--------------------	--------------------

bottTainer Staplersockel



- Staplersockel für den schnellen mobilen Transport
- verzinkt
- inkl. Befestigungsset

für bottTainer	mit Deckel	mit Rollladen
Abmessungen T x H mm	650 x 130	710 x 130
Artikel-Nr.	60020018.51M	60021006.51M

bott Pritschenstaufach



- zur Montage auf der Pritsche für schnelle und einfache Ladungssicherung
- zum Transport von Schaufeln, Besen und anderem Werkzeug
- Breite variabel einstellbar von 1700 - 2136 mm, dadurch passend für nahezu alle Pritschen
- robuste Konstruktion aus wetterbeständigem Aluminium-Riffelblech, wird seitlich über Bordwand geschlossen



Ausführung	Pritschenstaufach	Befestigungsmaterial
Abmessungen B x T x H mm	1700 - 2136 x 622 x 382	
Artikel-Nr.	60020029.98V	90099667

Ladungssicherungsgewebe für Pritschenfahrzeuge



- zur Sicherung von Ladung auf der Pritsche
- besonders gut geeignet für loses oder unförmiges Transportgut
- Diebstahlschutz durch blickdichtes Gewebe
- geprüft in Anlehnung an VDI 2700
- Belastbarkeit bis 200 daN
- Farbe: anthrazitgrau
- 4 Gewebeamessungen für alle gängigen Pritschengrößen
- inkl. Zurrösen für die Bordwand



Pritschenlänge	2100-2650	2650-3200	3200-3750	3750-4300
Ausführung Gewebe	S	M	L	XL
Artikel-Nr.	62627015.19V	62627016.19V	62627017.19V	62627018.19V



„In dem bottTainer ist mein ganzes Werkzeug sicher aufgehoben. Ich hab auf meiner Pritsche immer alles dabei, was ich auf der Baustelle brauche. Es bleibt trocken und sauber verstaut. Außerdem ist er abgeschlossen. Diebe haben also keine Chance.“





Probieren Sie unseren Online-Konfigurator aus!

Entdecken Sie die vielen Möglichkeiten, die bott vario3 Fahrzeugeinrichtung ganz für Ihren individuellen Bedarf zu gestalten. Vorkonfigurierte Module erleichtern Ihnen dabei den Einstieg. Sobald Sie uns Ihre Vorstellungen übermittelt haben, beraten wir Sie gerne und erarbeiten gemeinsam mit Ihnen die exakt zu Ihnen passende Lösung. Inklusiv sämtlicher Zusatzkomponenten über die Einrichtung hinaus, auf die Sie bei Ihrer Arbeit nicht verzichten können.



online



geplant



Ergebnis



.work .smart .bott



Falls Sie Fragen zu den Produkten von bott haben oder per Telefon bestellen möchten, helfen Ihnen die Mitarbeiter des bott Telefonservice dialog-aktiv gerne weiter:
+49 (0) 7971 / 251 – 251.

Oder Sie richten Ihre Anfrage per E-Mail an: **info@bott.de**

www.bott.de

Bott GmbH & Co. KG, Bahnstraße 17, 74405 Gaildorf, Germany
dialog-aktiv: Telefon: +49 (0)79 71 / 251-251, Telefax: +49 (0)79 71 / 251-205

www.bott.at

Bott Austria GmbH, IZ NÖ Süd, Straße 2d (Objekt M21/II), 2351 Wiener Neudorf, Austria
Telefon: +43 (0)22 36 / 660 431, Telefax: +43 (0)22 36 / 660 431-4, office@bott.at

www.bott.ch

Bott Schweiz AG, Vorhard 2, 5312 Döttingen, Switzerland
Telefon: +41 (0)56 268 72 72, info@bott.ch

